

BURDIWOOD[®]

it's good



Catalogue 2023

— Sommaire

Introduction	2
Sommaire	3
Nouveautés 2023	4-5
Les points fort de Burdiwood	6
Cahiers techniques	7-10
La gamme 22 mm	11-13
La gamme 28 mm	14-19
La gamme 35 mm	20-27
La gamme 45 mm	28-31
Garages 35 mm	32-34
Garages atelier 45 mm	35-37
Carports	38-41
Poolhouse	42-45
Piscines à ossature bois & accessoires	46-50
Finitions & accessoires	55-59
Terrasses & bardages	60-61
Abris animaux	62-70
Portique de jeux	71-76
Portails et écrans de jardins	77-82
Pour votre extérieur	82-92
Pour votre intérieur	93
Légende pictogrammes	94-95

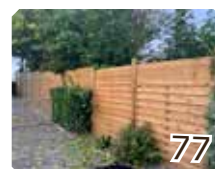



Madame, Monsieur,

Vous avez certainement entendu vos parents ou grands-parents dire ces phrases pleines de bon sens : « Je ne suis pas assez riche pour acheter bon marché » ou « le moins cher n'est pas toujours celui que l'on croit ». Et bien c'est toujours d'actualité ! Avec la hausse des prix des matières premières, de l'électricité, des transports, de la main d'œuvre... investir dans le durable est assurément le bon choix, le choix gagnant !

Écologique & économique

Le bois est une ressource naturelle et renouvelable, en théorie inépuisable. Cependant, un arbre met de nombreuses années à pousser. Le Pin Rouge du Nord, l'essence que nous utilisons principalement, met plusieurs décennies pour être exploitable. Il faut donc que les produits fabriqués aient au moins la même durabilité pour ne pas consommer le bois plus vite que la nature ne le produit.

Construit pour durer...

Bien choisir l'essence est primordial. Certaines essences sont réputées imputrescibles comme le Pin (Pinus) Rouge du Nord et contrairement au sapin (Abies). L'origine du bois (ici, le grand Nord, c'est-à-dire au-dessus de 57^{ième} parallèle) lui confère une densité supérieure d'environ 10 %. Ensuite, le traitement du bois sous pression (en autoclave) garantit un traitement à cœur et permet de le rendre plus résistant aux attaques des insectes xylophages et champignons lignivores qui sont les causes principales de dégradation du Pin en extérieur. Grâce à ce traitement, on estime que sa durabilité est multipliée par 6 ! De même qu'il y a plusieurs essences de bois et méthodes de traitement, qui ne se valent pas, il existe différentes méthodes de fabrication. Vous devez aussi vous y intéresser (voir p.7)

« Dans une chaîne, vous avez toujours la qualité de l'élément le plus faible. »

On peut construire avec des vis et des clous, mais les assemblages « à l'ancienne », qui demandent plus de temps de main d'œuvre, sont plus solides et plus durables. Il y a différentes qualités de quincaillerie, de visserie, de vitrage et de couverture de toiture.

***« Acheter un prix ou acheter avec les yeux uniquement serait une erreur !
Vous pensez acheter moins cher mais il n'en est rien. »***

Notre ambition n'est pas d'être un énième acteur sur le marché mais bien de répondre à la demande d'une clientèle qui cherche un produit qualitatif et durable, ne serait-ce que par conscience écologique. Ceux qui savent compter préféreront s'offrir un produit durable et feront de belles économies sur le long terme.

« Un produit qui coûte 1,5 x plus cher mais dure 6 x plus longtemps est en réalité 4 x moins cher ! »

Alors, pourquoi ne pas faire rimer économies et écologie ?

Nouveautés 2023

Couverture photovoltaïque



Poolhouse Rondo (voir page 44) avec toiture de panneaux acier à joint debout , revêtus de polyuréthane 50 μ et adossés à un panneau photovoltaïque 5mm discrètement intégré.

Ce poolhouse de 300 x 600 est recouvert de 20 panneaux de 160Watts crêtes par m² (technologie Mono PERC). Garantie de puissance durant 25 ans. Total de 3kwc.

Mini serre sur pieds



Essence de bois : Padouk
(classe durabilité 1)

La mini serre sur pieds vous permet de cultiver vos légumes et vos herbes aromatiques de façon agréable.
A la bonne hauteur et sans contact avec le sol, il est facile d'utilisation.



Dimensions	Avec serre		Sans serre	
100 x 50 x 80	Hout5083	€	Hout 5084	€
100 x 100 x 80	Hout5085	€	Hout5086	€
200 x 100 x 80	Hout5089	€	Hout5098	€
200 x 100 x 80	Hout5087	€	Hout5088	€

Nouveautés 2023

bizzotto



La famille des pergolas bioclimatique s'agrandit avec l'entrée d'une nouvelle dimension : 360 x 600 Ht 250 et avec l'entrée de nouveaux accessoires.

- Persiennes orientables manuellement via manivelle
- Évacuation de l'eau de pluie via les poteaux.
- En aluminium
- Fixations de sol fournies
- Disponible en blanc et en gris anthracite
- Montage aisé
- voir page 54



Set de 4 toiles latérales disponibles en blanc et gris anthracite



Store enroulable disponible en blanc et gris anthracite



Persienne fixe en aluminium latérale disponible en blanc et gris anthracite

Les points forts de Burdiwood

L'essence de bois : *Pinus sylvestris* (Pin Sylvestre)

Avantage: Le sapin est putrescible alors que le Pin est réputé imputrescible. L'essence de bois est donc déterminante pour la durabilité d'une fabrication en bois pour l'extérieur. On reconnaît le Pin à ses nœuds dit "moustaches"

Poteaux en contrecollé

Les poteaux peuvent avoir tendance à « tirer au cœur », c'est-à-dire à se tordre sur eux-mêmes. Pour éviter ça, nous utilisons des poteaux en lamellé-collé sur nos constructions en bois qui en comprennent. (sauf avis contraire du client pour réduire le budget).

Origine du bois : Le Grand Nord

Le climat du grand Nord ralentit la croissance de l'arbre. Il est alors plus dense (plus lourd), ce qui lui confère une meilleure résistance. 1m³ de Pin du Nord pèse environ 10% de plus qu'un Pin sylvestre des Landes par exemple.

Double entaillage pour les emboîtements à mi-bois

L'entaillage du bois (pour les abris fabriqués en emboîtement à mi-bois (voir P7) est double : Il y a l'entaillage permettant l'emboîtement et un second sur l'épaisseur du madrier pour faciliter le montage et réduire les risques d'infiltrations d'eau lors de pluies.

Serrures de qualité

La tête de la serrure (sur la gamme 35mm et plus) est en inox de qualité et est livrée avec 3 clés paracentriques plus sécurisantes (comme les clés de maison). La gamme 28mm, plus accessible, est livrée avec une serrure bichromatée et une clé à gorge.

Les bois de charpentes épais

58/170mm sur la gamme 35mm et 44/140 sur la gamme des 28mm. Plus la surface de toit est importante et plus les madriers de charpentes doivent être épais pour éviter de les voir fléchir sous les charges de neige en hiver.

Le traitement sous pression en autoclave

Il s'agit d'un traitement sous pression, beaucoup plus efficace qu'un traitement par trempage ou de surface. Il protège le bois des insectes xylophages et champignons lignivores. Dans la pratique, ce traitement appliqué au Pin multiplie environ par 6 la durabilité du bois en extérieur comparé au « pin blanc » ou du « Sapin » non traité. Vous épargnez en produits de traitement durant des années et évitez la corvée de l'application. Faites vos calculs, le traitement sous pression (en autoclave) est nettement plus avantageux !

Le vitrage en verre 4mm d'épaisseur

Les vitrages en PVC ou polycarbonate premiers prix sont souvent transparent à l'origine mais s'opacifient avec le temps sous l'effet des U.V. et deviennent cassants quand ils durcissent. Burdiwood peut vous proposer des alternatives au verre si besoin.

Couverture en bardeaux bitumés (standard sur toit 2 pentes) ou tôle d'acier laquée sur toit plat (sauf gamme Vaja)

Il existe plusieurs qualités de bardeaux bitumés. Ceux que nous utilisons ont une espérance de durabilité de 20 ans.

La tôle d'acier laquée est plus aisée à poser et a une durée de vie incomparable aux membranes dont la qualité peut varier selon l'origine.

En choisissant Burdiwood, vous évitez les mésaventures ci-dessous

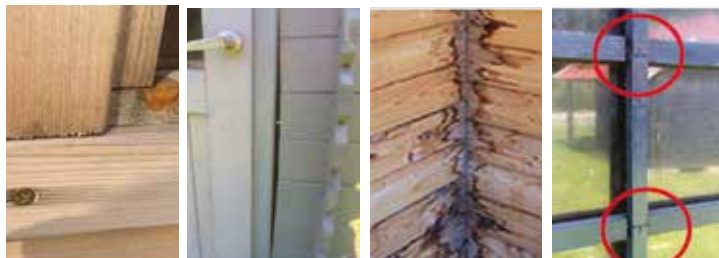

Cahiers techniques

IL Y A 3 GRANDES «FAMILLES» D'ABRIS DE JARDIN, 3 FAÇONS DE LES FABRIQUER



LE CHÂSSIS CADRE BARDÉ

La technique de fabrication sur châssis-cadres est la plus basique. Les possibilités de sur-mesure sont réduites car il faut un gabarit par modèle. Le cadre rigidifie l'ensemble et le bardage n'est généralement pas très épais (à partir de 12mm). Ce type de construction est prisé pour les événements pour sa rapidité de montage et démontage. Les panneaux sont encombrants et peuvent être relativement lourds (par ex: bois exotique). La dalle doit être irrécupérable.



L'EMBOÎTEMENT À MI-BOIS

La grande majorité de nos constructions est réalisée par emboîtement à mi-bois. Cette technique est préconisée pour sa rigidité: toutes les planches sont emboîtées les unes dans les autres, ce qui rend la construction particulièrement rigide. Selon l'humidité ou la chaleur ambiante, les parois peuvent travailler en hauteur: La toiture peut aisément suivre le mouvement et nous l'avons techniquement conçue pour résister aux grands vents.



L'EMPILEMENT ENTRE POTEAUX RAINURÉS

Pour offrir une variante esthétique, nous proposons également le poteau-rainuré: Cette méthode d'assemblage requiert plus d'attention car le montage nécessite que les poteaux soient bien d'équerre pour pouvoir glisser les planches dans les rainures. Lorsque la longueur est supérieure à 3,50m, nous préconisons l'usage du 35mm.

BON À SAVOIR :

Nous avons la polyvalence d'un atelier et pouvons tout vous proposer. L'expérience et le temps nous ont appris ce qui donnait les meilleurs résultats en terme de durabilité. Le bon usage des ressources naturelles nous incite à construire des biens durables. Nous nous distinguons de nos concurrents par une approche pédagogique qui vous permet de comprendre ce que vous achetez, la valeur des choses et non leur prix.

Nous travaillons également en 45mm ou 58mm selon les contraintes de résistance (ex : un box pour cheval) ou d'isolation (ex: pavillon semi-habitable). Le poids du revêtement de toit doit être pris en compte pour choisir les sections et le type de construction.

CLASSEMENT DES ESSENCES

CLASSES DE DURABILITÉ

La norme européenne EN 350-2 classe les essences en fonction de leur résistance naturelle (avant traitement) aux attaques des champignons lignivores sur une échelle de 1 à 5 du plus durable au moins durable :

- Classe 1: Essences très durables
- Classe 2: Essences durables
- Classe 3: Essences moyennement durables
- Classe 4: Essences peu durables
- Classe 5: Essences les plus vulnérables aux attaques

CLASSES D'EMPLOI

Dans la classe d'emploi, les essences sont classées en fonction de leur résistance à l'humidité. Attention, si l'échelle est toujours graduée de 1 à 5, elle commence ici par les essences de bois les moins durables. Elle est donc inversée par rapport à celle des classes de durabilité:

- Classe 1: Essences de bois réservées à un usage intérieur sans contact avec l'eau, même la vapeur
- Classe 2: Usage intérieur avec max 18% d'hygrométrie pouvant occasionnellement être dépassée
- Classe 3: Essences destinées à l'extérieur à condition d'alterner exposition à l'humidité et séchage
- Classe 4: Bois en contact permanent avec le sol avec risque d'eau stagnante
- Classe 5: Bois destinés à l'immersion permanente en eau de mer (ex : pontons)

OUTILS NÉCESSAIRES AU MONTAGE D'UN ABRI :

- niveau à bulle(s)
- scie à bois
- mètre
- marteau
- visseuse
- perceuse
- équerre
- marteau + maillet
- tournevis
- pince coupe tôle
- cutter
- scie à métaux
- scie circulaire avec guide
- disceuse avec disque en métal
- lunettes et gants de protection



La nature est bien faite et les variétés d'arbres sont nombreuses, chacune a ses spécificités. Les essences sont classées selon plusieurs critères: Durabilité naturelle, résistances aux contraintes mécaniques, classe d'emploi. Choisir l'essence à utiliser selon le projet et ses contraintes est primordial. Nous avons choisi le Pin Sylvestre (*Pinus Sylvestris*) mais pas n'importe lequel.

LES TYPES DE TRAITEMENT

Le Pin Sylvestre, débarrassé de son écorce, reste vulnérable aux insectes xylophages et aux champignons lignivores. Sa classe d'emploi est la classe 2 (voir page 8).

Il existe plusieurs méthodes de traitement mais elles ne se valent pas toutes. Nous traitons nos bois sous pression, après usinage dans un autoclave de grande taille. Grâce à ce traitement et selon différents paramètres (pression appliquée, durée du traitement, quantité de solution injectée), le PRN passe de la classe 2 à la classe 3 ou 4 selon la destination finale du bois. On estime que la durabilité du bois en extérieur est multipliée par 6 en comparaison avec un pin blanc tel qu'il est couramment proposé sur le marché des abris de jardin.

Bien qu'il soit présent dans de nombreux pays d'Europe, le Pin Sylvestre présente une densité supérieure quand il pousse sous le climat rigoureux du Grand Nord (au dessus du 57ième parallèle). Son appellation commerciale de Pin Rouge du Nord permet d'identifier sa provenance. Le qualificatif «rouge» vient de la couleur de son écorce.

LES ÉTAPES DU TRAITEMENT SOUS PRESSON EN AUTOCLAVE

1 Chargement de l'autoclave

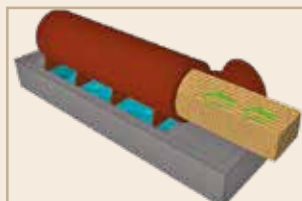

2 Vide d'air

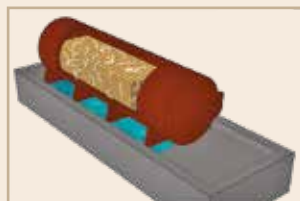

3 Le produit de préservation remplit l'autoclave

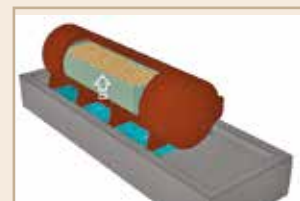

4 L'autoclave est mis sous pression pour forcer l'entrée du produit dans le bois.

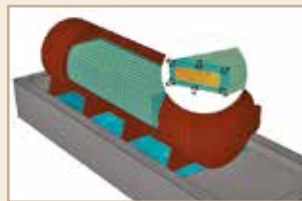

5 Le produit de préservation est évacué de la cuve

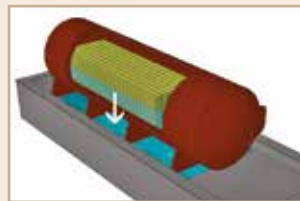

6 Vide final pour évacuer tout l'excédant de produit de préservation

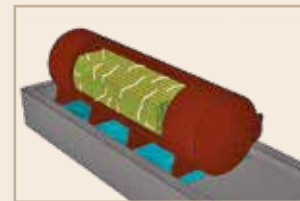

Nos produits ont d'autres atouts. Plus d'informations auprès de votre revendeur/installateur Burdiwood.

LES AVANTAGES DE WEASYFIX

PAS de béton
 PAS de terre à évacuer
 Chantier continu
 Installation rapide
 Durable et écologique
 Installable par tous les temps
 Mise à niveau immédiate
 La surface reste drainante
 Facile à enlever et réutilisable
 Un jardin intact

VIS DE FONDATION

Avec WEASYFIX, plus besoin de faire venir un camion ou des matériaux pour la réalisation de plot ou d'une dalle en béton, pas besoin non plus de creuser la terre, un jardin intact pour votre plus grande joie! Pas besoin d'attendre le séchage de la dalle ou le passage d'une autre équipe pour les fondations, le placement de la structure peut commencer immédiatement. L'installation est rapide et par tous les temps (soleil, pluie, neige, gel, ...). L'utilisation de la WEASYLECTRIC permet une installation encore plus rapide.

Les vis de fondation en acier galvanisé (norme DIN EN 18300) sont neutres pour le sol. Les installations WEASYFIX sont aussi faciles à retirer qu'à installer et les surfaces restent drainantes. Les vis peuvent ensuite être réutilisées. L'utilisation des vis de fondation WEASYFIX permet de faire une mise à niveau immédiate.



Vis de fondation

55 cm Pour sols durs

Ref: FS550-F

€

75 cm Modèle standard

Ref: FS750-FF

€

100 cm Pour compenser le dénivelé

Ref: FS-1000-F

€

Profilés

Profilé en W Ref: PROFILEW

€

Profilé en U Ref: PROFILEU

€

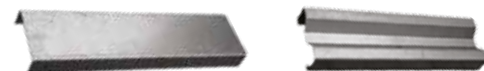

Connecteurs bois

Droit Ref: WOODBASIC

€

Coulissant Ref: WFC-WOODPRO

€

De poteaux Ref: C-WOOD90

€



Accessoire

Équerre 85 x 38 mm

Ref: WSFXL-85/38

(Pour Wood-Basic)

€



Abris de jardin



Modèle Symphonie, façade 3,50 m, livré non peint

La gamme 22 mm (p12) est composée de châssis-cadre (voir p7), bardés de planches 22 mm. Le design est contemporain. La dalle doit être rigoureusement d'équerre.

La gamme 28 mm est composée, soit de madriers entaillés à mi-bois, soit de madriers empilés entre poteaux rainurés. Les designs sont variés (toit plat, 2 ou 4 pans). Les tailles disponibles sont limitées et les possibilités de personnalisation se limitent aux quelques options proposées. La hauteur des portes est de 1,70 m.

La gamme 35 mm est notre cœur de gamme. Les techniques de fabrications sont l'emboîtement à mi-bois et le poteaux rainurés (voir p7). Les bois de charpente ont une section majorée (58/170) ce qui permet de proposer de grandes tailles d'abris. Les possibilités de personnalisation sont nombreuses et les portes ont une hauteur de 1,80 m sur les versions standards.

La gamme 45 mm est particulièrement adaptée pour les pavillons, pour l'isolation naturelle et pour les garages grand format mais également pour les boxes pour chevaux pour leur résistance mécanique.

Nous pouvons également travailler en 58 mm d'épaisseur sur devis.



VEDA

22
MM

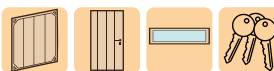

Design épuré : bardage vertical, planchettes d'un seul tenant. Sous-toiture en OSB et couverture EPDM avec gouttière intérieure et bord du toit en alu ou noir. Fenêtre avec vitre claire 30 x 160 cm (sur flanc gauche).



Dimensions abris	En Pin	Thermo Ayous	Padouck
2,09 x 2,99m (6,24m ²)	€	€	€
2,99 x 2,09m (6,24m ²)	€	€	€
2,99 x 2,99m (8,94m ²)	€	€	€
2,99 x 4,01m (11,99m ²)	€	€	€
4,01 x 2,99m (11,99m ²)	€	€	€
4,01 x 4,01m (16,00m ²)	€	€	€

Dimensions Extension ouverte	En Pin	Thermo Ayous	Padouck
2,09 x 2,99m (6,24m ²)	€	€	€
2,99 x 2,09m (6,24m ²)	€	€	€
2,99 x 2,99m (8,94m ²)	€	€	€
2,99 x 4,01m (11,99m ²)	€	€	€
4,01 x 2,99m (11,99m ²)	€	€	€
4,01 x 4,01m (16,00m ²)	€	€	€

VIGGO

Bardage 22x145mm aspect triple chevrons horizontaux (plus fin que le VIK, voir page 19).

Le revêtement du mur de fond de l'extension ouverte est double face avec une finition identique à l'abri.



Disponible uniquement en Padouck.

Dimensions	Abris Padouck	Extension
2,07 x 2,97m (6,14m ²)	€	€
2,97 x 2,07m (6,14m ²)	€	€
2,97 x 2,97m (8,82m ²)	€	€
2,97 x 3,99m (11,85m ²)	€	€
3,99 x 2,97m (11,85m ²)	€	€
3,99 x 3,99m (15,92m ²)	€	€

28
MM

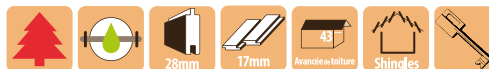

MEDIS



Abris 2 pentes avec porte 2/3 - 1/3 - 117 x 170.

2,78 x 2,78 m (7,72 m²) Ref: CM2828

€

3,68 x 2,78 m (10,23 m²) Ref: CM3728

€

3,68 x 3,48 m (12,80 m²) Ref: CM3735

€

Hauteur : 227 cm

Hauteur rive : 182 cm

Avancée toit : 30 cm

ISOLA



Abris 2 pentes avec double porte de 158 x 170 cm.

2,78 x 2,78 m (7,72 m²) Ref: IS2828

€

Hauteur : 227 cm

Hauteur rive : 182 cm

Avancée toit : 30 cm

Ouverture de porte : 158 cm

28
MM

HUBLOT



Abri à toit plat. La façade accueille deux châssis ronds.
Porte : 80 x 180 cm

2,78 x 2,78 m (7,72 m²) Ref: CH2828

€

Hauteur avant : 224 cm
Hauteur arrière : 214 cm
Avancée toit : 40 cm



Mios



Abri à toiture inversée. La porte est en deux parties
117 x 170 cm et s'ouvre sur 117 cm de large.

2,78 x 1,80 m (5,00 m²) Ref: MIS2818

2,78 x 2,78 m (7,72m²) Ref: MIS2828

€

€

Toiture inversée : 30°
Hauteur pointe : 260 cm/290 cm
Hauteur Rive: 201 cm
Avancée toit : 10 cm



Livré non peint

**28
MM**

DESIGN



Abri à toiture plate au design innovant grâce à sa porte moderne coulissante et son châssis rond. Porte de 80 x 180cm. Barillet avec 3 clés paracentriques.

2,78 x 1,80 m (5,00 m ²)	Ref: DS2818	€
Av. lat. 2,00 x 1,80 m	Ref: DS2018AV	€
2,78 x 2,78 m (7,72 m ²)	Ref: DS2828	€
Av. lat. 2,00 x 2,78 m	Ref: DS2030AV	€
Hauteur avant : 221 cm		
Hauteur arrière : 214 cm		
Avancée toit : 30 cm		

ARZON



Abri de jardin avec une avancée latérale. La porte qui mesure 117 x 170 cm offre une ouverture de 1,17 m de large.

2,78 x 1,80 m (5,00m ²)	Ref: CM2818S	€
Av. lat. 2,00 x 1,80 m	Ref: CM2818PSAL	€
2,78 x 2,78 m (7,72 m ²)	Ref: CM2828PS	€
Av. lat. 2,00 x 2,78 m	Ref: CM2828PSAL	€
Hauteur : 227 cm		
Hauteur arrière : 188 cm		
Avancée toit : 30cm		

**28
MM**

ARRAZ



Abri à toiture plate très pratique grâce à sa porte double de 158 x 170 cm. L'absence de fenêtre dégage les parois pour y installer des étagères.

2,78 x 1,80 m (5,00 m²) Ref: AZ2818 €

Av. lat. 2,00 x 1,80 m Ref: AZ2018AV €

2,78 x 2,78 m (7,72 m²) Ref: AZ2828 €

Av. lat. 2,00 x 2,78 m Ref: AZ2030AV €

Hauteur avant : 206 cm

Hauteur arrière : 201 cm

Avancée toit : 30 cm



DINARD



Petit abri de jardin carré avec une extension latérale aux mêmes dimensions. Porte vitrée de 80 x 170 cm.

1,80 x 1,80 m (3,24 m²) Ref: DIN1818 €

Av. lat. 1,80 x 1,80 m Ref: AL1818 €

Hauteur avant : 227 cm

Hauteur arrière : 188 cm

Avancée toit : 30 cm



28
MM

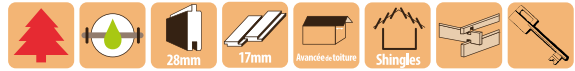

Royan

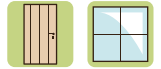

Modèle 1 (sans fenêtre)

1,80 x 1,80 m = 3,24 m²

Ref: CR1818

€

Hauteur pointe : 214 cm

Hauteur rive : 182 cm

Avancée toit : 30 cm

Porte pleine: 80 x 170xm

Modèle 2 (une fenêtre)

2,78 x 1,80 m = 5,00 m²

Ref: CR2818

€

2,78 x 2,78 m = 7,72 m²

Ref: CR2828

€

Hauteur pointe : 227 cm

Hauteur rive : 182 cm

Avancée toit : 30 cm

Porte pleine: 80 x 170xm

Modèle 3 (deux fenêtres)

3,68 x 2,78 m (10,23 m²)

Ref: CR3728

€

3,68 x 3,48 m (12,80 m²)

Ref: CR3735

€

Hauteur pointe : 227 cm

Hauteur rive : 182 cm

Avancée toit : 30 cm

Porte pleine: 80 x 170xm



PERSONNALISATIONS 28 MM

Avec nos 9 modèles, il y en a pour tous les goûts !

Vous trouverez également la liste des personnalisations possibles ci-dessous :

Volets fixes	70 x 70 cm	Ref: CVF01	€
Châssis fixe supplémentaire	70 x 55 cm	Ref: CFF01	€
Châssis fixe supplémentaire	70 x 70 cm	Ref: CFF01	€
Châssis ouvrant (sans volet)	70 x 70 cm	Ref: CFO02	€
Châssis ouvrant avec volets fonctionnels	70 x 70 cm	Ref: CFO01	€
Porte simple pleine	80 x 170 cm	Ref: CHP07	€
Porte simple semi-vitrée	80 x 170 cm	Ref: CHD07	€
Porte 2/3 - 1/3 pleine	117 x 170 cm	Ref: CHP09	€
Porte 2/3 - 1/3 semi-vitrée	117 x 170 cm	Ref: CHD09	€
Porte double pleine	158 x 170 cm	Ref: CHP10	€
Porte double semi-vitrée	158 x 170 cm	Ref: CHD010	€
Jardinière sous châssis		Ref: CSJ01	€
Appentis pour bûches (le mètre courant)		Ref: CBS100	€
Plancher 17mm (traité autoclave - prix au m ²)		Ref: CSP17	€
Plancher 28mm (traité autoclave - prix au m ²)		Ref: CSP28	€
Grille d'aération	20 x 10 cm	Ref: Q220126	€
Joint périphérique par 2m		Ref: Joint	€



Grille d'aération





Triple planchettes horizontales de 35 x 145 mm qui créent un effet d'optique et donnent du caractère à l'abri. Inclues une porte simple et une fenêtre avec vitre claire (30 x 160 cm).

Dimensions abris	Pin	Thermos Ayous
2,10 x 2,99m (6,24m ²)	€	€
2,99 x 2,10m (6,24m ²)	€	€
2,99 x 2,99m (8,94m ²)	€	€
2,99 x 4,02m (11,99m ²)	€	€
4,02 x 2,99m (11,99m ²)	€	€
4,02 x 4,02m (16,00m ²)	€	€



Possibilité de le compléter avec une extension ouverte

Dimensions extension ouverte	Pin	Thermos Ayous
2,10 x 2,10m (4,41m ²)	€	€
2,10 x 2,99m (6,24m ²)	€	€
2,99 x 2,10m (6,24m ²)	€	€
2,99 x 2,99m (8,94m ²)	€	€
2,99 x 4,02m (11,99m ²)	€	€
4,02 x 2,99m (11,99m ²)	€	€
4,02 x 4,02m (16,00m ²)	€	€

Possibilité d'une double porte.

**35
MM**

MODERNE



Abri à toit plat qui peut recevoir une ou plusieurs avancées latérales.

Ces avancées peuvent être placées du même côté ou de part et d'autre de l'abri et les ouvertures peuvent être obstruées par des panneaux.

Voir la déclinaison en Poolhouse p43.

3,00 x 3,00 m (9,00 m ²)	Ref: 1M3030	€
4,00 x 3,00 m (12,00 m ²)	Ref: 1M4030	€
Av. latérale 2,00 x 3,00 m	Ref: 1M3020	€

3,50 x 3,50 m (12,25 m ²)	Ref: 1M3535	€
Av. latérale 2,00 x 3,50 m	Ref: 1M3520	€

4,00 x 4,00 m (16,00 m ²)	Ref: 1M4040	€
Av. latérale 2,00 x 4,00 m	Ref: 1M4020	€



Photo non contractuelle, livré non peint

Hauteur avant :	227 cm
Hauteur arrière :	221 cm
Avancée toit :	48 cm

RHODES



Toiture carrée à quatre pans avec de larges débordants. La façade peut recevoir deux châssis ronds ou carrés au choix et les trois autres faces sont pleines.

3,30 x 3,30 m (10,89 m ²)	Ref: 1RH3333	€
---------------------------------------	--------------	---

Hauteur pointe :	335 cm
Hauteur rive :	230 cm
Avancée toit :	48 cm



Modèle illustré avec une option porte double sur la face de droite.

**35
MM**

CAPRICE STANDARD



Caractérisé par une façade de 3 mètres et une porte simple avec châssis fixe.

3,00 x 2,00 m (6,00 m ²)	Ref: C3020	€
3,00 x 2,40 m (7,20 m ²)	Ref: C3024	€
3,00 x 3,00 m (9,00 m ²)	Ref: C3030	€
3,00 x 4,00 m (12,00 m ²)	Ref: C3040	€

Hauteur pointe : 240 cm
 Hauteur rive 195 cm
 Avancée toit 70 cm

SYMPHONIE STANDARD



La façade de 3,5 mètres permet d'intégrer 1 porte 2/3 - 1/3 dégageant 1,17 m d'ouverture. Le grand châssis fixe de 75 x 75 cm permet une belle clarté. L'avancée de toit est de 70 cm.

3,50 x 3,00 m (10,50m ²)	Ref: Y3530	€
3,50 x 3,50 m (12,25m ²)	Ref: Y3535	€
3,50 x 4,00 m (14,00m ²)	Ref: Y3540	€

Hauteur pointe : 252 cm
 Hauteur rive : 195 cm
 Avancée toit : 70 cm

**35
MM**

CAPRICE LUXE



Valorisé par un châssis cintré, des volets fonctionnels et une jardinière. Le châssis est ouvrant et un garde corps ceinture un espace couvert par une avancée de toiture de 1,50 m.

3,00 x 2,00 m (6,00 m ²)	Ref: 3C3020	€
3,00 x 2,40 m (7,20 m ²)	Ref: 3C3024	€
3,00 x 3,00 m (9,00 m ²)	Ref: 3C3030	€
3,00 x 4,00 m (12,00 m ²)	Ref: 3C3040	€

Hauteur pointe : 240 cm
Hauteur rive : 195 cm
Avancée toit : 50 cm



ABRIS DE JARDIN

SYMPHONIE LUXE



Enrichi d'une avancée de toit de 1,50 m, un garde corps 4 éléments, un châssis cintré et ouvrant, des volets fonctionnels, les dépassants à coin coupés et d'une jardinière sous fenêtre.

3,50 x 3,00 m (10,50m ²)	Ref: 3Y3530	€
3,50 x 3,50 m (12,25 m ²)	Ref: 3Y3535	€
3,50 x 4,00 m (14,00 m ²)	Ref: 3Y3540	€

Hauteur pointe : 252 cm
Hauteur rive : 195 cm
Avancée toit : 150 cm



35
MM



Europe Standard

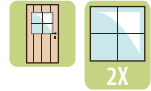

Caractérisé par une façade de 4 mètres et une porte simple avec 2 châssis fixes.

4,00 x 3,00 m (12,00 m ²)	Ref: E4030	€
4,00 x 4,00 m (16,00 m ²)	Ref: E4040	€
4,00 x 4,80 m (19,20 m ²)	Ref: E4050	€
4,00 x 6,00 m (24,00 m ²)	Ref: E4060	€

Hauteur pointe : 265 cm
Hauteur rive : 195 cm
Avancée toit : 70 cm

CHARLESTON STANDARD



La façade de 4 mètres permet d'intégrer 1 porte de 1,58 m à 2 battants et un châssis fixe de 75 x 75 cm. L'avancée de toit est de 70 cm.

4,00 x 3,00 m (12,00 m ²)	Ref: H4030	€
4,00 x 4,00 m (16,00 m ²)	Ref: H4040	€
4,00 x 4,80 m (19,20 m ²)	Ref: H4050	€
4,00 x 6,00 m (24,00 m ²)	Ref: H4060	€
5,00 x 4,00 m (20,00 m ²)*	Ref: H5040	€

Hauteur pointe : 265 cm *280 cm
Hauteur rive : 195 cm
Avancée toit : 70 cm

**35
MM**

EUROPE LUXE

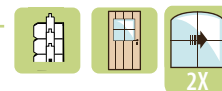

Dispose de tous les attributs des versions luxe.
Les 2 châssis sont ouvrants.

4,00 x 3,00 m (12,00 m ²)	Ref: 3E4030	€
4,00 x 4,00 m (16,00 m ²)	Ref: 3E4040	€
4,00 x 4,80 m (19,20 m ²)	Ref: 3E4050	€
4,00 x 6,00 m (24,00 m ²)	Ref: 3E4060	€

Hauteur pointe : 265 cm
Hauteur rive : 195 cm
Avancée toit : 150 cm



Livré non peint.

CHARLESTON LUXE



La porte offre un dégagement de 1,58 m, pratique pour passer le mobilier de jardin, par exemple. Les volets et châssis sont fonctionnels.

4,00 x 3,00 m (12,00 m ²)	Ref: 3H4030	€
4,00 x 4,00 m (16,00 m ²)	Ref: 3H4040	€
4,00 x 4,80 m (19,20 m ²)	Ref: 3H4048	€
4,00 x 6,00 m (24,00 m ²)	Ref: 3H4060	€
5,00 x 4,00 m (20,00 m ²)	Ref: 3H5040	€

Hauteur pointe : 265 cm
Hauteur rive : 195 cm
Avancée toit : 150 cm



**35
MM**

GREEN TOP



Dérivé du Moderne, il est prêt à recevoir une couverture végétale.

Les bois de charpente sont majorés et les planchettes de sous-toiture 17 mm cèdent leur place à un plancher 28 mm.

La membrane en EPDM peut accueillir les rouleaux ou les bacs de sédum (non compris), idéal si vous avez vue plongeante sur le toit de votre abri.

3,00 x 3,00 m (9,00 m ²)	Ref: 1G3030	€
3,50 x 3,50 m (12,25 m ²)	Ref: 1G3535	€
4,00 x 4,00 m (16,00 m ²)	Ref: 1G4040	€

Hauteur avant : 227 cm
Hauteur arrière : 221 cm
Avancée toit : 48 cm

ROGNAC



Idéal pour le stockage, grâce à ses petites vitres. Le Rognac assure la discrétion du contenu tout en dégagant de grandes parois pour l'installation d'étagères.

En façade, sa double porte s'ouvre sur 158 cm. La porte latérale fait 80 cm de largeur.

5,00 x 3,00 m (15,00 m ²)	Ref: 1R5030	€
Abris bûche 5,00 x 1,00 m	Ref: 1R5010	€

Hauteur avant : 227 cm
Hauteur arrière : 221 cm
Avancée toit : 48 cm

**35
MM**

DENIA



Disponible à partir de 4 x 4 m afin que son toit à quatre pentes soit esthétique.
La pointe culmine à 358 cm, ce qui renforce l'impression d'espace à l'intérieur.

4,00 x 4,00 m (16m²) Ref: DE4040 €

Hauteur pointe : 358 cm
Hauteur rive : 221 cm
Avancée toit : 10 cm



PERSIA



Divisé à parts égales entre la partie abri et la partie avancée de toit avant, l'abri Persia est conçu sur poteaux rainurés lamellés-collés.

Il est équipé d'une persienne orientable de 150 cm de large sur 200 cm de haut.

La partie abri est équipée d'une porte deux battants type moderne (158 x 180 cm) et d'un châssis fixe sur le côté droit.

La couverture de toit est en panneaux-tuiles.

4,00 x 6,00 m (24,00m²) Ref: PE4060 €

Partie ouverte 4 x 3 m
Partie fermée 4 x 3 m



Modèle illustré avec options portes coulissantes vitrées et appentis 150 x 300 cm sur la gauche)

PAVILLON



Modèle illustré avec option akro-tuiles

45
MM



ALTÉA



L'Altéa est un chalet de plaisance élégant de 4 x 7 mètres en 45 mm d'épaisseur avec double vitrage. Que ce soit pour un moment de détente, loin du bruit, pour assouvir une passion encombrante, pour loger des amis le temps d'un week-end, ou encore pour permettre aux enfants de s'isoler pour étudier, l'Altéa est «LA» solution à prix abordable.

La pose sur vis WeasyFix® permet, tout comme nos constructions bois, un montage dans les endroits les moins accessibles (tout est transportable à la main si besoin).

Ref: AL4070

€



Pièce lumineuse de 16 m². Cloison de séparation avec ouverture vers mansarde en hauteur (voir photo ci-dessous) et une porte de 80 x 194 cm.
Pièce 12 m² avec porte extérieure 80 x 180 cm.
Espace mansardé de 12 m².

Façade Double porte vitrée encadrée par deux châssis fixe

Pignon gauche 2 châssis fixes 69 x 188 cm

Pignon droit Porte et petit châssis carré

Façade arrière Totalemment fermée

Hauteur rives : 233 cm

Hauteur noue : 320 cm

Hauteur faîtière : 370 cm

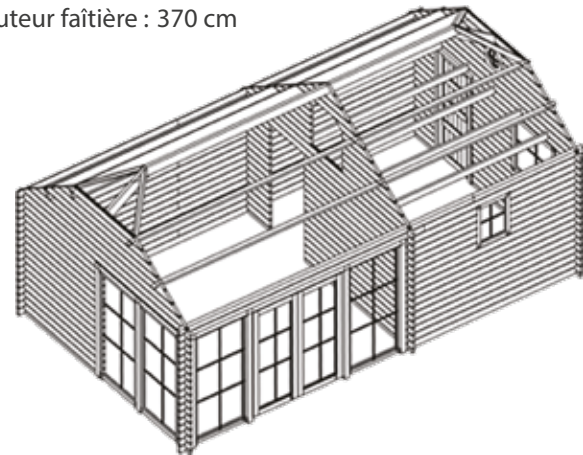

PERSONNALISATIONS 45 MM

Porte double 45 mm double vitrage	158 x 193 cm	Ref: EASDV06	€
Porte pleine 45 mm	80 x 194 cm	Ref: EASPO1	€
Châssis fixe 45 mm double vitrage	69 x 188 cm	Ref: EAF021	€
Châssis double ouvrant double vitrage	90 x 92 cm	Ref: EASDODV	€
Châssis ouvrant double vitrage	75 x 55 cm	Ref: EASDSDV	€
Châssis œil de bœuf double vitrage	Ø30 cm	Ref: DFR03DV	€

45
MM

Modèle illustré avec options œil de boeuf, escalier et vis WeasyFix®



Modèle illustré en cours de montage avec 3 pièces et mezzanine.



Modèle illustré avec Akro-tuile

45
MM



Un projet sur mesure ? Consultez
votre revendeur Burdiwood pour
recevoir une offre !



GARAGES



Photo non contractuelle, livré non peint

**35
MM**

GARAGE À TOIT PLAT



Garage un véhicule.

Une porte à deux battants de série (voir option porte basculante) et deux châssis fixes allongés.



3,00 x 4,80 m (14,40 m ²)	Ref: GP3050	€
3,00 x 6,00 m (18,00 m ²)	Ref: GP3060	€
3,50 x 4,80 m (16,80 m ²)	Ref: GP3550	€
3,50 x 6,00 m (21,00 m ²)	Ref: GP3560	€
3,98 x 4,80 m (19,10 m ²)	Ref: GP4048	€
3,98 x 6,00 m (23,88 m ²)	Ref: GP4060	€

GARAGE À DEUX PENTES



Garage Solo avec 2 fenêtres



3,00 x 4,80 m (14,40 m ²)	Ref: GS3050	€
3,00 x 6,00 m (18,00 m ²)	Ref: GS3060	€
3,50 x 4,80 m (16,80 m ²)	Ref: GS3550	€
3,50 x 6,00 m (21,00 m ²)	Ref: GS3560	€
3,98 x 4,80 m (19,10 m ²)	Ref: GS4050	€
3,98 x 6,00 m (23,88 m ²)	Ref: GS4060	€

GARAGE À QUATRE PENTES



Garage un véhicule.

Une porte à deux battants de série et deux châssis fixes.



3,98 x 4,80 m (19,10 m ²)	Ref: GD4050	€
3,98 x 6,00 m (23,88 m ²)	Ref: GD4060	€

35
MMÉgalement
disponible en45
MM

GARAGE DUO



Photo non contractuelle, portes basculantes en option

Garage deux véhicules, deux portes à deux battants de série.

Deux châssis fixes inclus.

35 mm

6,00 x 6,00 m (36,00 m²)

Ref: DG6060

€

6,00 x 8,00 m (48,00 m²)

Ref: DG6080

€

45 mm

6,00 x 6,00 m (36,00 m²)

Ref: DG6060

€

6,00 x 8,00 m (48,00 m²)

Ref: DG6080

€

35
MM

GARAGE DUO TOIT PLAT



Photo non contractuelle, livré non peint, portes basculantes en option

Garage deux véhicules, deux portes à deux battants de série et deux châssis fixes inclus.

Toiture plate en acier.

Poteau au centre de l'abri.

6,00 x 6,00 m (36,00 m²)

Ref: GDM6060

€

6,00 x 8,00 m (48,00 m²)

Ref: GDM6080

€

45
MM



LA GRANGE



Garage/atelier

6,00 x 6,00 m (36,00 m²)

Ref: GG6060

€

Parois 45 mm double rainures/languettes.

Double porte coulissante (ouverture 3,00 x 2,00 m)

2 châssis fixes type atelier 0,70 x 1,60 m sur flanc droit.

2 châssis fixes 40 x 160 cm sur face arrière.

Hauteur rives : 247 cm

Hauteur faîte : 350 cm

45
MM



BURDIWOOD BURDIWOOD BURDIWOOD BURDIWOOD BURDIWOOD BURDIWOOD BURDIWOOD BURDIWOOD

PERSONNALISATIONS 35 MM

Plancher 17 mm (le m2) rainuré-languetté (intérieur)	15 x 115 mm	Ref: DSP17	€
Plancher 17 mm (le m2) 4 coins arrondis (extérieur)	17 x 90 mm	Ref: DP17T	€
Plancher 28 mm (le m2) rainuré-languetté (intérieur)	28 x 130 mm	Ref: DSP28	€
Plancher terrasse 28 mm (le m2) 4 coins arrondis	28 x 145 mm	Ref: DSP28T	€
Porte semi-vitrée	80 x 180 cm	Ref: DHD5	€
Porte simple «moderne» (4 vitres claires superposées)	80 x 180 cm	Ref: DHDM01	€
Porte simple «moderne» (4 vitrages sablés à l'acide)	80 x 180 cm	Ref: DHDM02	€
Porte simple «moderne» coulissante (vitrage clair)	80 x 180 cm	Ref: DHDMC01	€
Porte double «moderne» (8 vitres claires)	158 x 180 cm	Ref: DHDMC02	€
Porte double «moderne» (8 vitres sablées)	158 x 180 cm	Ref: DHDMC02	€
Porte 2/3 - 1/3 semi-vitrée	117 x 180 cm	Ref: DHD05	€
Porte double semi-vitrée	158 x 180 cm	Ref: DHD03	€
Porte double «Denia» vitrée gros croisillons	158 x 180 cm	Ref: DHD06	€
Porte simple «Rognac»	80 x 180 cm	Ref: DHDR01	€
Porte double «Rognac»	158 x 180 cm	Ref: DHDR02	€
Châssis fixe	70 x 70 cm	Ref: DFF01	€
Châssis fixe «Denia» gros croisillons	70 x 70 cm	Ref: DFFD01	€
Châssis ouvrant droit (non cintré) sans volet	70 x 70 cm	Ref: DVODSV	€
Châssis ouvrant droit avec volets fonctionnels	70 x 70 cm	Ref: DVO01	€
Châssis ouvrant cintré (sans volet)	70 x 70 cm	Ref: DVO08	€
Châssis ouvrant cintré avec volets fonctionnels	70 x 70 cm	Ref: DVO07	€
Châssis fixe «Moderne» vitrage clair	150 x 39 cm	Ref: DFFM02	€
Châssis fixe «Moderne» vitrage sablé à l'acide	150 x 39 cm	Ref: DFFM01	€
Châssis tombant «Moderne» vitrage clair	150 x 39 cm	Ref: DVOM02	€
Châssis tombant «Moderne» vitrage sablé à l'acide	150 x 39 cm	Ref: DVOM01	€
Châssis rond fixe en bois vitrage clair/mat	Ø ext 50 cm	Ref: DFRP01/DFRPM01	€
Châssis rond fixe en bois vitrage clair/mat	Ø ext 80 cm	Ref: DFRG01/DFRGM01	€
Volets fixes (pour châssis fixe 70 x 70cm)	35 x 70 cm	Ref: DVF01	€
Jardinière en bois (sous châssis)	80 x 17 x 17 cm	Ref: DSJ02	€
Abri bûches	le mètre courant	Ref: DSB100	€
Grille d'aération (voir photo page 18)	20 x 10 cm	Ref: Q220126	€
Joint périphérique 30mm	par 2 mètres	Ref: Joint	€
Joint périphérique 40mm	par 2 mètres	Ref: Joint40	€

OPTIONS GARAGES

Porte basculante	240 x 194 cm	Ref: DHP15	€
Porte pleine 2 battants	240 x 194 cm	Ref: DHP16	€
Porte 2 battants modèle «moderne»	240 x 194 cm	Ref: DHP17	€

CARPORTS





Qu'est-ce qui fait la qualité de nos carports ?

Des poteaux contrecollés pour éviter que ceux-ci ne voilent, des planchettes de sous-toitures à profil en Z pour éviter que le toit ne s'envole et pour l'esthétique. Une tôle d'acier (toit plat), couverture de toit au choix pour les toitures en pente avec de fermes préfabriquées, traitées et une structure faite de sections de bois importantes pour supporter les charges (eau et/ou neige).

MONZA



Carport à adosser à un mur.
Le premier élément (base) comprend 2 poteaux (lamellés-collés).
La couverture de toit est en acier.

Base 3,17 x 2,00 m (6,34m²) Ref: 1001 €

Supp. 3,17 x 2,00 m (1,82 int.pot.) Ref: 1002 €

Base 4,13 x 2,00 m (8,26 m²) Ref: 1004 €

Supp. 4,13 x 2,00 m (1,82 int.pot.) Ref: 1005 €

Base 5,63 x 2,00 m (11,26 m²) Ref: 1007 €

Supp. 5,63 x 2,00 m (1,82 int.pot.) Ref: 1008 €



IMOLA

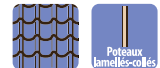

Carport à adosser avec toit une pente et demi-ferme.
Couverture panneaux-tuiles.
Poteaux contrecollés.

3,50 x 5,50 m (19,25 m²) Ref: 1009 €

Hauteur rive : 200 cm

Hauteur pointe : 280 cm

Pente toit : 13°





CAMBRIDGE

35
MM

Shingles

Poteaux
lamellés-collés

2X



Modèle illustré avec options: parois fermées 35 ou 45 mm, châssis fixes, couverture red cedar.

Carport en pin rouge du nord 6 poteaux lamellés-collés 12/12 cm.

Toiture quatre pans (35°) avec une couverture en shingles.

Renforts cintrés.

Conçu à la base comme carport, cette construction peut également servir de pergola ou de terrasse couverte.

4,00 x 4,00 m (16 m²) Ref: L020 €

4,00 x 6,00 m (24 m²) Ref: L040 €

Hauteur rive : 208 cm

Hauteur faitage : 356 cm

FUJI

Toit acier

Poteaux
lamellés-collés



Le carport (non adossé) est constitué d'un premier élément comprenant quatre poteaux, auquel on ajoute un ou des éléments supplémentaires (2 poteaux) pour obtenir la longueur souhaitée.

Base 2,99 x 2,00 m (5,98 m²) Ref: I010 €

Supp. 2,99 x 2,00 m (1,82 int.pot.) Ref: I011 €

Base 3,95 x 2,00 m (7,90 m²) Ref: I013 €

Supp. 3,95 x 2,00 m (1,82 int.pot.) Ref: I014 €

Base 5,45 x 2,00 m (10,90 m²) Ref: I016 €

Supp. 5,45 x 2,00 m (1,82 int.pot.) Ref: I017 €



ESTORIL

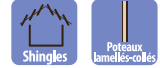

Carport libre à toit deux pentes avec ferme de charpente (deux fermes pour le premier élément et une par élément supplémentaire) et avec une option gouttière.

Base	2,76 x 2,00 m (5,52 m ²)	Ref: 1030	€
Supp.	2,76 x 2,00 m (1,82 int.pot.)	Ref: 1031	€
Base	3,26 x 2,00 m (6,52 m ²)	Ref: 1032	€
Supp.	3,26 x 2,00 m (1,82 int.pot.)	Ref: 1033	€
Base	3,76 x 2,00 m (7,52 m ²)	Ref: 1034	€
Supp.	3,76 x 2,00 m (1,82 int.pot.)	Ref: 1035	€
Base	5,76 x 2,00 m (11,52 m ²)	Ref: 1036	€
Supp.	5,76 x 2,00 m (1,82 int.pot.)	Ref: 1037	€



CARPORT

Carport indépendant avec débarras.
Egalement disponible annexé.
Pour un ou deux véhicule(s) selon les dimensions.
Disponible en PRN traité sous pression ou en padouck.
Toiture sur mesure en une pièce en EPDM.

5,94 x 3,33 m (19,78 m ²)	€
5,94 x 5,43 m (32,25 m ²)	€
7,87 x 3,33 m (26,20 m ²)	€
7,87 x 5,43 m (42,73 m ²)	€



— POOLHOUSES



Modèle Rondo, avec avancée de toiture

**35
MM**

DETENTO



Superbe abri pour votre mobilier de jardin ou votre cuisine d'été, ce modèle est équipé de deux châssis fixes sur la cloison arrière et d'une persienne orientable. Il est équipé d'une ferme centrale, de planches de sous-toiture à profil Z et d'une couverture de toit en panneaux-tuiles.

4,00 x 6,00 m (24,00 m²)

Ref: PHD4060

€



CLASSICO



La partie abri, très lumineuse grâce à la double porte vitrée, peut recevoir la technique de la piscine. Le châssis tombant permet l'aération de l'abris et le passage de cordelière électrique ou d'un tuyau d'arrosage.

Ouverture de porte vers l'extérieur.

Surface fermée 2,50 x 2,50 m (5,50 m²)Surface ouverte 7,50 x 2,50 m (18,75m²)

Ref: PHCL752

€



35
MM



MODERNO



Variante du modèle d'abri de jardin Modern (voir page 24).
Ouverture de porte vers l'extérieur.
2 châssis fixe 145 x 39 cm.
Arrière de l'avancée fermé avec un retour de 35 cm.

Ref: PHMO6030

€

Surface fermée : 3,00 x 3,00 m (9,00 m²)
Avancée de toiture : 3,00 x 3,00 m

RONDO



L'avancée se termine par de nouveaux poteaux ronds surmontés d'une ferme, ce qui, avec les châssis ronds et la porte moderne vitrée (ouverture vers l'intérieur) lui confère un design très innovant.
Pour une finition impeccable, il est aussi équipé d'un revêtement de toit en akro-tuiles.

Ref: PHRO3060

€

Surface fermée : 3,00 x 3,00 m (9,00 m²)
Avancée de toiture : 3,00 x 3,00 m

28
MM

35
MM

45
MM

SUR-MESURE

PAROIS VITRÉES COULISSANTES ET FIXES



Une paroi coulissante ou fixe en verre dotée de vantaux coulissants.

- Paroi en verre coulissant
- 2, 3, 4 ou 5 rails
- 1 à 5 vantaux
- Verre de sécurité monocouche (ESG) de 8 ou 10 mm
- Confort d'ouverture et de fermeture optimal
- Roulettes réglables en hauteur
- Toutes les variantes de poignée en inox
- Disponible en 16 couleurs standard et en anodisé

Consultez **BURDIWOOD**
pour réaliser vos projets
sur-mesure



BURDIWOOD

BURDIWOOD

BURDIWOOD

BURDIWOOD

BURDIWOOD

BURDIWOOD

BURDIWOOD

BURDIWOOD

PISCINES



45
MM



OCTOLA

Ref: PISCBR3200

Dimensions extérieures margelles incluses
Ø360 cm H 120 cm (Ø320 m H 117 cm int.)

- 1 Liner 75/100e - bleu clair
- 1 Skimmer - 1 buse de refoulement
- 1 Kit tuyauterie
- 1 Echelle inox 304
- 1 Escalier extérieur amovible
- 1 Sous-liner anti-bactérien
- 1 Groupe de filtration 6 m³/h
- Sans renfort métalliques

€



MALONGA

Ref: PISCBR3556

Dimensions extérieures margelles incluses
400 x 610 x 120 cm (350 x 560 x 117 cm int.)

- 1 Liner 75/100e - bleu clair
- 1 Skimmer - 1 buse de refoulement
- 1 Kit tuyauterie
- 1 Echelle inox 304
- 1 Escalier extérieur amovible
- 1 Sous-liner anti-bactérien
- 1 Groupe de filtration 6 m³/h
- 2 Renforts métalliques

€



MALONGA LUXE

Ref: PISCBR3560

Dimensions extérieures margelles incluses
400 x 650 x 133 cm (350 x 600 x 130 cm int.)

- Équipement : idem Malonga +
- 4 Renforts métalliques au lieu de 2
 - 4 Caches renforts en bois
 - 16 Caches emboîtements en bois

€



Modèle illustré avec l'option aménagement personnalisé

LOCAL TECHNIQUE ADOSSÉ



120 x 130 x 117 cm Malonga
120 x 130 x 130 cm Malonga Luxe

Ref: FXA5010

3 faces.

€

LOCAL TECHNIQUE N°4



Avec une couverture de toiture constituée de planches de Pin Rouge du Nord. Le verrou peut recevoir un cadenas. Structure en chevrons 35 x 45 mm.

Façade 140 x 103 cm.

Toit en planchettes.

Hauteur avant : 124 cm

Hauteur arrière: 114 cm

Ref: PISCWLLCOTH4

€

LOCAL TECHNIQUE N°5



Porte pleine à double ouverture, avec encadrement et serrure pour cadenas.

Dimensions : L 120 m x H 130 cm
En PRN traité autoclave classe III.

Dimensions intérieures :

+/- 180 x 100 cm

Dimensions extérieures :

+/- 200 x 120 cm

Hauteur intérieure :

+/- 150 cm à l'avant

+/- 139 cm à l'arrière

Ref: PISCWLLCOTH4

€

NOUVEAU

SKIMMER EXTÉRIEUR



Skimmer standard peint sur l'extérieur

Ref: Skimmerpeintbr

€



Skimmer standard avec cordage sur l'extérieur.

Ref: Skimmercordage

€

PLAGE DE PISCINE



Photo non contractuelle

Ref: MALPLA (Option) €

Longueur : 150 / 270 cm

Largeur : 400 cm



Aménagement personnalisable sur devis (option)

ACCESSOIRES DE PISCINES

Couverture isothermique pour Octola

Ref: PISCBR2060

€

Couverture isothermique octogonale pour Malonga

Ref: PISCBR2061

€

Couverture isothermique octogonale pour Malonga Luxe

Ref: PISCBR2062

€

Enrouleur mécanique télescopique pour couverture isothermique 4 m de long
(hauteur 100 cm à 180 cm)

Ref: PISCENRH4

€

Enrouleur mécanique classique pour couverture isothermique 4 m de long

Ref: PISCENRB4

€

Couverture de sécurité et d'hivernage sans barre pour Octola

Ref: PISCBR3050

€

Couverture de sécurité et d'hivernage sans barre pour Malonga

Ref: PISCBR3051

€

Couverture de sécurité et d'hivernage sans barre pour Malonga Luxe

Ref: PISCBR3052

€

Pompe à chaleur type on/off

Ref: PISCBRPACPURE

€

Pompe à chaleur type inverter

Ref: PISCWLPACINV

€

Caches en bois pour recouvrir les renforts métalliques

Ref: MALCBOIS

€

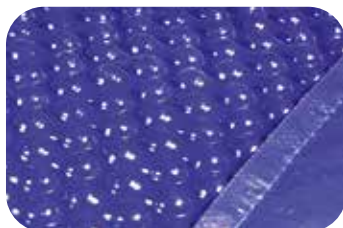

3 MARQUES, 3 PHILOSOPHIES

POUR QUE VOTRE RÊVE PUISSE SE CONCRÉTISER !



Burdiwood est une marque spécialisée dans les fabrications en bois d'extérieur et le traitement du bois sous pression. Elle conçoit et fabrique des abris de jardin, des abris pour animaux, des poolhouses, des portails, des portiques de jeu pour enfants, du mobilier et des écrans de jardin, des carports, des garages et... des piscines. L'objectif de ces piscines est d'être accessibles financièrement tout en étant durables. La partie bois est similaire à celles de nos autres marques. Les options sont peu nombreuses.



GoForPool est une marque spécialisée dans les piscines bois. Son slogan "la piscine bois... et vous" est parlant. Les modèles sont conçus pour être faciles à installer. La gamme est plus étoffée, tant en modèles qu'en tailles. Les équipements sont bien pensés (échelle amovible sans outils pour faciliter la couverture du bassin, médiafiltrant simple à remplacer. Des options intéressantes sont aussi disponibles comme le volet hors-sol, le coffret électrique... En résumé, une amme qui répond à la plupart des attentes et besoins.



Wood-Line, c'est la marque des professionnels de la piscine. Le prix est secondaire, c'est la qualité qui prime ! La gamme est plus étoffée encore, les équipements de série sont ceux que nous avons choisis pour notre propre piscine. Les possibilités de personnalisations sont nombreuses (escaliers sous liner, volet et plage immergés, nage à contre-courant...). Une essence de bois exotiques, naturellement résistante, pour la structure et plusieurs types de margelles sont disponibles. Les finitions sont à la hauteur des ambitions avec les finitions aspect Corten optionnelles.

— PERGOLAS, GLORIETTES ET VOILE D'OMBRAJE





PERGOLA BOIS



Plaques alvéolaires. Pergola à structure bois ou aluminium et panneaux alvéolaires 16 mm ou 32 mm selon l'isolation souhaitée (fermée ou ouverte). Possibilité d'installer les portes vitrées coulissantes et de fermer les côtés.

(Sur devis)



VOILE D'OMBRAGE



Kit à composer selon la configuration des lieux et la qualité souhaitée.

TROIS QUALITÉS DE VOILE

Basic ; à enlever après chaque utilisation

Médium ; plus résistante aux taches et au vent

Haute qualité ; résiste au vent jusqu'à 100 km/h

DEUX QUALITÉS DE PIEDS ET COIFFES DE POTEAUX

Acier galvanisé sur base terrasse en béton

Acier inoxydable pour terrasse en pierre bleue.

Deux ou quatre poteaux lamellés-collés ronds $\varnothing 16$ cm, 2,40 m de hauteur.

(Sur devis)



GLORIETTE HEXA

Pour abriter votre spa ou votre mobilier de jardin.
Remarquable travail de charpente.

Couverture de toit en bois (voir p.57 pour les options).
Possibilité de refermer partiellement ou entièrement les côtés avec des persiennes orientables (voir p.81).

Ø383 cm Ref: GP047 €

Diamètre :	383 cm
Passage entre poteaux :	180 cm
Passage sous rives :	220 cm
Poteaux :	12/12 cm
Débordant de toit :	25 cm



DJERBA

445 x 445 cm Ref: GP045 €

Entre poteaux :	327 cm
Hauteur sous rives :	220 cm
Débordant de toit :	50 cm
Poteaux :	12/12 cm
Couverture de toit en option (p55).	



Photo non contractuelle, modèle avec option shingles.

PERGOLA BIOCLIMATIQUE

bizzotto



La pergola bioclimatique est un bon compromis entre une véranda et un store. Permet de profiter de sa terrasse tout au long de la journée et de l'année.

Se compose d'un cadre sur mâts et d'une toiture. Évacuation d'eau intégrée à l'intérieur des mâts principaux.

Dimensions des lames : 17 x 3 cm

Dimensions : 3,00 x 3,00 x 2,50 m

Blanc *Ref: 0795705* €

Anthracite *Ref: 0795707* €

Dimensions 3,00 x 4,00 x 2,50 m sur commande

Blanc *Ref: 0795708* €

Anthracite *Ref: 0795706* €

Dimensions 3,60 x 6,00 x 2,50 m sur commande

Blanc *Ref:* €

Anthracite *Ref:* €



FINITIONS ET ACCESOIRES



Akro-tuiles noires

ANCRAGES ET ENJOLIVEURS

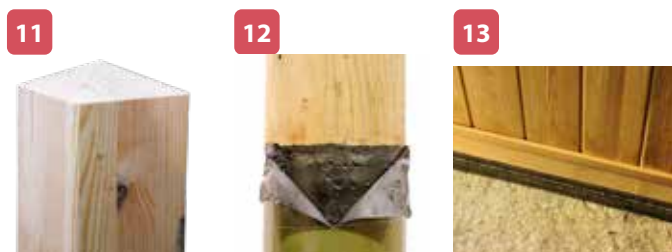
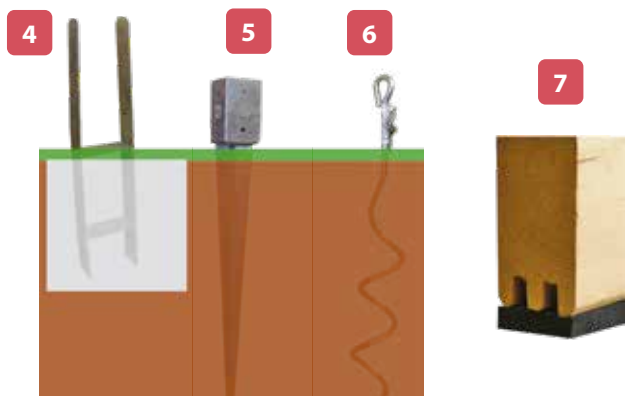
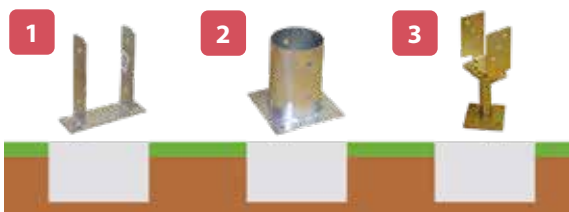

- Porte poutre à fixer
9 / 9 cm Ref: Q168232 €
12 / 12 cm Ref: Q168226 €
- Porte poteau rond Ø 10 cm
Ref: Q168280 €
- Porte poutre réglable
Ref: Q168234 €
- Ancre de sol à bétonner (+/- 50 cm dans le sol)
9 / 9 cm Ref: Q168241 €
12 / 12 cm Ref: Q168242 €
- Ancre de sol à enfoncer (carré ou rond)
9 / 9 cm Ref: Q1668277 €
12 / 12 cm Ref: Q168277 €
- Ancrage à spirale
Ref: QJ30 €
- Joint à pores fermés
Ref: JOINT €
- Pied en pierre bleu
Ref: Q168500 €
- Enjoliveur en bois pour porte-poutre réglable
Ref: Q168551 €
- Coiffes pour poteaux
Inox carré 9 x 9 cm, 12 x 12 cm ; plastique rond Ø10cm
Ref: AFD-0 €
- Coupe des poteaux en pointe diamant
Ref: COUPEDIAM €
- Postsaver
Carré 9 x 9 cm Ref: POSTSAV9090 €
12 x 12 cm Ref: POSTSAV1212 €
rond Ø 7 - 8 cm Ref: POSTSAV7/8 €
Ø 9 cm Ref: POSTSAV9 €
Ø 10 cm Ref: POSTSAV10 €
- Raclette pour bas de porte
Ref: 22559 €

REVÊTEMENTS POUR TOITURES DEUX PANS

STANDARD



Bardeaux disponibles au choix:



gris anthracite, vert, rouge et brun.



Qualité supérieure avec espérance de vie de 20 ans.



OPTIONNELS



Aspect ardoise

- Imitation en plastique recyclé
- Simple à poser
- Durée de vie d'au moins 40 ans



Bardeau Red Cedar

- Bois solide et résistant
- sciés en biseau
- Différentes de longueurs



Aquatuile

- Panneaux 1m² = 35 tuiles
- Léger
- Aspect granuleux
- Aucune découpe



Akro-tuiles (sous réserve de disponibilité)

- ABS
- Anti cyclonique (résiste à des vents jusqu'à 240 km/h)
- Facile à installer



Panneaux-tuiles

- Plastisol 200 μ (ou 25 μ sur demande)
- Largeur 1,10 m utile, hauteur en 1 pièce



Tôle acier traité

- Largeur 1 m utile, hauteur en 1 pièce
- Galvanisée à chaud
- Prélaquer 25μ anthracite.

REVÊTEMENTS POUR TOITURES PLATES

STANDARD



Tôle acier traité

- Largeur 1 m utile, hauteur en 1 pièce
- Galvanisée à chaud
- Prélaquer 25μ antra.



Pare Vapeur

- Régulateur de condensation
- Largeur 1 m utile, hauteur en 1 pièce



Toiture Végétale

- A poser sur EPDM
- Écologique
- Excellente isolation thermique et acoustique

GOUTTIÈRES ET DESCENTES

Acier galvanisé et zingué : montage sans soudure



Kit d'installation tout inclus

PVC Ø 80 ou Ø 125 mm de diamètre



COUVERTURE PHOTOVOLTAÏQUE



Toiture de panneaux acier à joint debout revêtus de polyuréthane 50 μ et adossés à un panneau photovoltaïque 5mm discrètement intégré.

- Puissance de sortie 160Watts/m²
- Garantie de puissance de 25 ans
- Technologie Mono PERC
- Revêtement PUR & anti-reflet
- Test de grêle : 165,5 km/h
- Sécurité incendie : Classe A

Le saviez-vous ?

Une toiture solaire de 3 kW permet d'économiser 3103.5 kg de CO₂ par an !

L'accélération du changement climatique est dû à la pollution et aux émissions dans l'atmosphère causées par l'homme.

Pour aider à réduire les effets néfastes de l'empreinte carbone, Burdiwood travaille avec des partenaires afin de fournir une solution de toiture innovante et durable.

ENTRETIEN DU BOIS

Produits d'entretien et de finition pour le bois
Burdiwood propose une gamme de produits complète pour: Stabiliser, décorer, nettoyer, traiter, protéger, décaper, dégriser. Plus d'informations sur demande.



GAZON SYNTHÉTIQUE

Le gazon synthétique offre de nombreux avantages:

Pas de tonte, pas de mousse dans l'herbe, une présentation toujours impeccable. Après analyse du marché, nous avons choisi de travailler avec Royal Grass pour la qualité de ses productions, sa technologie et sa durabilité.



SENSE

Ref: RGSENSE

€



LE FIL DIRECTIONNEL RÉALISTE

L'innovation du fil directionnel réaliste (ReaDy®) permet à chaque fibre d'avoir sa propre position et direction, tout comme dans une touffe de brins d'herbe naturelle. Cela donne ainsi un aspect encore plus naturel au gazon synthétique Royal Grass.



ReaDY®

LA GARANTIE UV

Des pigments onéreux et des stabilisateurs de rayons UV de qualité supérieure sont utilisés lors de la production de Royal Grass®. Les rayons UV n'ont ainsi aucun effet sur la couleur du gazon.



V-SHAPE®

LA FORME V

Même dans les conditions de piétinement sévères, cette technologie unique et brevetée de la forme en V renforce la fibre en la maintenant bien droite, grâce à la nervure. C'est simplement la copie parfaite d'un vrai brin de gazon.



MiNT®

LES MICRO-NERVURES

La technologie des micro nervures (MiNT®) segmente le profil de chaque fibre avec des rainures de telle façon à limiter la réflexion de la lumière. Elle permet ainsi d'atténuer considérablement l'effet de brillance.



Copie parfaite de la nature.
La forme en V brevetée (V-Shape®)

La technologie MiNT® réduit la brillance de la fibre
Une nervure renforce la fibre afin que les brins restent bien droits.

BOIS DE TERRASSE

Les bois exotiques sont très durs et très résistants. Nous vous proposons l'ipé, le cumaru, le tali, l'afzélia et le padouk.



Ipé



Cumaru



Tali



Afzélia



Padouk



Robinier

D'autres essences locales peuvent rivaliser : le robinier-acacias, seule essence européenne de classe de durabilité 1.

Le Pin Rouge du Nord associé au traitement autoclave est idéal pour les terrasses. Plus abordable et tout aussi durable que les bois exotiques. Grisant sous l'effet des U.V., comme tous les bois, les noeuds deviennent de moins en moins visibles.

Photo 1 : Situation de départ.

Photo 2 : Couleur du Pin après quelques semaines

Photo 3 : Couleur du Pin après quelques mois.



LAMES RABOTÉES

28/145 PRN, 4 bords arrondis Ref: SRNA028145 €
 21/140 Bois exotiques disponibles sur devis

CHEVRONS RABOTÉS



24/36 Ref: BSAV024036 €
 32/38 Ref: BSAV032038 €
 45/60 Ref: BSAV045060 €

BARDAGES

Nous avons sélectionné 3 modèles de bardage de styles très différents.
Ils conviennent autant pour l'extérieur que pour l'intérieur.

-Produit distribué, pas de la marque Burdiwood-

BARDAGE ROMANCE



Ref: BARDRO

Pin Blanc

Section brute 19 mm x 200 mm

Section visible 19 mm x 180 mm

5,55 planches en hauteur pour 100 cm.

Traité autoclave gris

Profil à battée

Planche à clin

€/m²

BARDAGE LODGE



Ref: BARDLO

Pin Rouge du Nord

Section brute 28 mm x 130 mm

Section visible 28 mm x 118 mm

8,5 planches en hauteur pour 100 cm

Traité sous pression (autoclave) pour application en extérieur

Profil rainure/langquette

€/m²

BARDAGE CLIN



Ref: BARDCL

Pin Rouge du Nord

Section brute 20 mm x 145 mm

Section visible 19 mm x 130 mm

7,7 planches en hauteur pour 100 cm

Traité sous pression (autoclave)

Profil à battée

Planche à clin

€/m²

ABRIS ANIMAUX





EN EXCLUSIVITÉ :

Burdiwood vous propose en option une tuile au design contemporain en A.B.S.* qui présente de nombreux avantages:

- Facile à installer : les tuiles se fixent sur un rail.
- Légères : seulement 4,7 kg par m²
- Résistance au vent : Système breveté et testé en soufflerie jusqu'à 240 km/h (anticyclonique)
- Sous réserve de disponibilité

« SOYEZ AUTONOME EN ÉCLAIRAGE ! »

Des kits de tuiles photovoltaïques sont également disponibles.***

Grâce à ceux-ci, votre abri de jardin, votre garage, votre carport ou votre abri pour animaux deviennent autonomes en éclairage ! Plus besoin d'éventrer le jardin avec une tranchée profonde pour installer le câblage 220v si vous souhaitez juste l'éclairage.

Le kit de base comprend :

- Des tuiles avec panneaux photovoltaïques intégrés
- Une batterie au gel pour stocker l'énergie produite en journée
- Un interrupteur/régulateur de tension
- Une ampoule LED** équivalent 40 w
- Le câblage tuiles vers régulateur

Le système produit du courant 12 volts, ce qui permet de l'installer soi-même sans risque d'électrocution (se référer à la notice d'emploi). Cette tension permet également de se passer d'onéreux onduleurs et reste donc très accessible financièrement.

Le soquet et le câble soquet/ampoule ne sont pas livrés pour permettre à chacun de choisir le modèle qui lui convient.

Le soquet et le câblage interrupteur/régulateur vers soquet ne sont pas livrés.

Pour plus de renseignements, demandez conseil à votre revendeur/installateur Burdiwood !

* Le plastique ABS (acrylonitrile butadiène styrène) est un polymère thermoplastique recyclable.

** LED= Light Emitting Diode (Diode électroluminescente en français).

*** Uniquement possible sur toit avec pente de 15° minimum

45
MM



ENSEMBLE 2 BOX + FENIL



10 x 4,70 m *Ref: EBP10470*

€

Portes en acier galvanisé bardées de bois.

Planches de sous-toiture et couverture shingles

Possibilité de créer sa combinaison de box + fenil.

Dimensions intérieures d'un box : 350 x 300 cm

Un fenil (réserve à foin) 300 x 470 cm

Auvent 700 x 170 cm

BOX BACCARA



350 x 300 cm *Ref: EB3342*

€

Élément supp. *Ref: EBS3342A*

€

Planches de sous-toiture et couverture en shingles.

Éléments supplémentaires à adosser au premier.

Porte coulissante et cadre et lyre en acier galvanisé à chaud.

Hauteur : 312 cm

Hauteur rive : 234 cm

Avancée toit : 100 cm

ABRI CAMPO



3,50 x 3,00 m *Ref: EPB3030*

€

Hauteur avant : 3,72 cm

Hauteur arrière : 2,21 cm

Baie de 150 x 200 cm

Couverture en acier.

**35
MM**

BOX CALIF



Planches sous-toiture + couverture en shingles

3,50 x 3,00 m

Ref: CALIFBOX3530

€

Planches sous-toiture + couverture en onduline

3,50 x 3,00 m

Ref: CALIFBOX3530A

€

Hauteur : 270 cm

Avancée toit : 60 cm

Hauteur rive : 200 cm

Élément supplémentaire à adosser au premier

€



Shingles

ABRI WINDY



6,00 x 3,00 m

Ref: EBP6030

€

Couverture de toit en acier

Hauteur avant : 372 cm

Hauteur arrière : 221 cm

Planches de sous toiture + bac acier



Toit acier

PORTES GALVA

2 ouvrants

Acier galvanisé/bois
Ref: PORTEECS11

€ Couissante bois/bois
Ref: PORTEECS12

€ 2 ouvrants bois/bois
Ref: PORTEECS13

€ Couissante bois/ Lyre
Ref: PORTEECS14

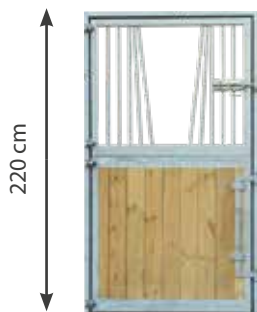

220 cm

119 cm
(1,29 avec cadre)



130 cm
(ouverture max 1,30)



130 cm
(ouverture max 1,30)



220 cm

119 cm
(1,29 avec cadre)

ABRIS ALPAGA



Consultez Burdiwood
pour réaliser vos abris personnalisés,
comme par exemple cet abri pour Alpaga.

Parois en 45 mm.
Composé de deux grandes baies et d'une porte.
Différents types de couverture de toiture disponibles.
Illustré avec AKRO-TUILES (voir p. 55) avec 2 panneaux
photovoltaïques 12v pour permettre un éclairage
autonome (batterie)

Dimensions : 830 x 430 cm
Grandes Baies : 297 x 104 cm
Porte avec Baie : 191 x 221 cm

Hauteur : 247 cm
Hauteur rive : 331 cm
Avancée de toit : 64 cm

BARRIÈRES RANCH



Piquets 12 x 12 x 140 cm (+60 cm en terre)
Piquet 1 direction (départ ou arrêt)
Piquet 2 directions (coin ou intermédiaire)
Piquet 3 directions (enclos)
Planche 44 x 120cm entre poteaux

Barrière ranch 120 x 120 x 150 m

Ref: RANCH1

€

2 battants 300 x 120 x 150 m

Ref: RANCH2

€

PRN

Exptique

Ref: CVP1

Ref: CVPEX1

€

Ref: CVP2

Ref: CVPEX2

€

Ref: CVP3

Ref: CVPEX3

€

Ref: CVPL

Ref: CVPLEX

€

**35
MM**

CHENIL REX



3,00 x 2,00 m

Ref: HDN3020



€

Parois 35mm en Pin Rouge du Nord traité sous pression.

Hauteur pointe : 240 cm

Hauteur rives : 195 cm

Grille de chenil avec porte : 200 x 184 cm

**28
MM**

NICHE TWIST



80 x 60 cm - entrée 39 cm Ref: HDN1108



€

Parois 28mm en Pin Rouge du Nord traité sous pression.
Plancher 17mm inclus.

Hauteur avant 104 cm

Hauteur arrière 85 cm

Option : Réhausse de 13 cm sur tout le périmètre pour
agrandir la hauteur de passage:

Ref: CSAHDN1108

NICHE TITAN

Parois 28mm en Pin Rouge du Nord traité sous pression.
Plancher 17mm inclus.

100 x 80 cm - entrée 52 cm Ref: HDN1008

100 x 120 cm - entrée 52 cm Ref: HDN1012



€

Hauteur pointe : 98 cm

Hauteur avant : 78 cm

Avancée : 30 cm

Option : Réhausse de 13 cm sur tout le périmètre pour
agrandir la hauteur de passage:

Ref: CSAHDN1008

Ref: CSAHDN1012

€

€



PETIT POULAILLER



100 x 90 cm

Ref: HOUTPOULPETIT

€

Poulailler en panneaux prémontés et toiture en contreplaqué, avec pondoir.
Produit distribué (pas de marque Burdiwood)

Hauteur

100 cm (pilotis inclus)

AVEC PARC D'ÉLEVAGE



Grand poulailler

150 x 90 cm

Ref: HP1590

€

Poulailler en panneaux prémontés et toiture en contreplaqué. Avec pondoir séparé (27 cm en plus sur la largeur) et coulissant pour fermer le poulailler.

Parc d'élevage (en option)

2,40 x 1,35 m

Ref: HP2413

€

Peut être placé auprès du grand poulailler.

Produit distribué (pas de marque Burdiwood)

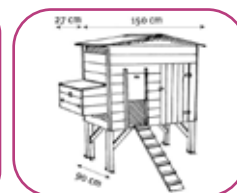

**28
MM**

POULAILLER LUNA



180 x 120 cm

Ref: HP1812

€

180 x 180 cm

Ref: HP1818

€

1 porte 66 x 120 cm avec grille d'aération
 1 cadre de châssis sans vitrage 36 x 36 cm
 Plancher 17mm inclus.
 Trappe de passage sur la paroi arrière.

Hauteur pointe : 169 cm

Hauteur rive : 130 cm

POULAILLER LOLA



160 x 100 cm

Ref: HP001

€

Parois 28mm en Pin Rouge du Nord traité sous pression.
 Plancher 17mm inclus.

Porte 60 x 122 m avec trappe coulissante

Hauteur avant 150 cm

Hauteur arrière 137 cm

28 MM

PETITE VOLIÈRE



1,80 x 1,80 x 2,40 m Ref: HV1818 €

Parois 28 mm
 Hauteur pointe 2,40 m
 Hauteur rives 1,95 m
 Porte pleine 0,80 x 1,80 m

45 MM

VOLIÈRE SUR MESURE



Consultez **BURDIWOOD**
 pour réaliser vos projets sur-mesure.

— PORTIQUES DE JEUX



CHOISISSEZ VOTRE TOUR :

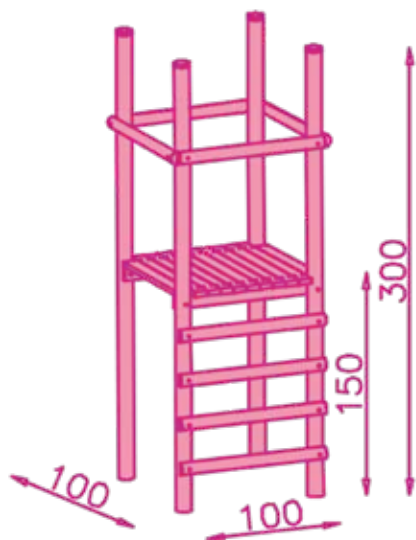

GAMME RONDI-PLAY

Comme son nom le laisse comprendre, la gamme RONDI Play est composée de poteaux ronds.

Les bois ronds comportent de l'aubier (partie plus tendre du bois, juste sous l'écorce),

ce qui génère l'apparition de gerces dans le bois.

Ses « fissures » n'entament pas la solidité du jeu mais donnent au jeu une apparence plus rustique.

Les poteaux verticaux sont à enterrer de 50 cm et à bétonner pour ancrer le jeu au sol.

Cette gamme est évolutive :

Elle s'articule autour d'une tour de base avec plateforme d'1m² et peut être complétée en cours de vie.

Réf : JEJ18000

€

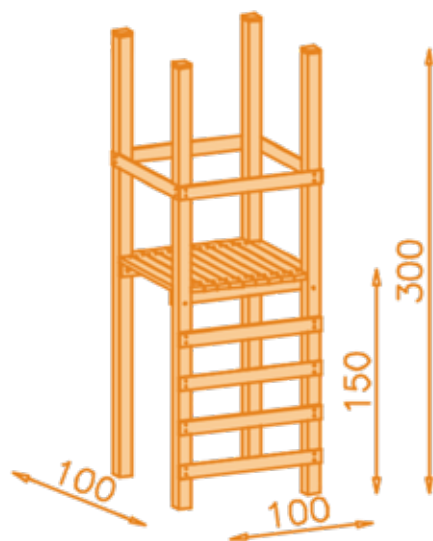

GAMME CARRI-PLAY

Les modèles de cette gamme sont assez semblables à ceux de la gamme RONDI Play mais développée sur base de sections de bois carrés, pour éviter les gerces dans le bois.

La finition est dès lors plus « haut de gamme ».

Les poteaux verticaux sont à enterrer de 50 cm et à bétonner pour ancrer le jeu au sol.

Cette gamme est évolutive ; elle s'articule autour d'une tour de base avec plateforme d'1m² et peut être complétée en cours de vie.

Réf : JEJ19000

€



COMPLÉTEZ VOTRE TOUR :

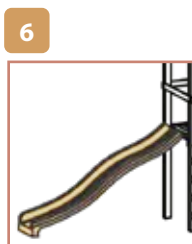
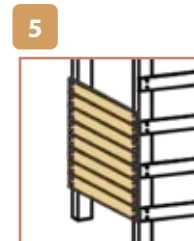
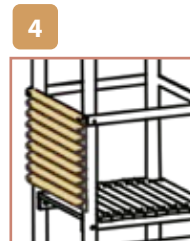
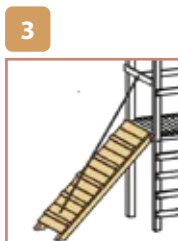

- 1 - Escalier
- 2 - Plan d'escalade (10 pierres)
- 3 - Plan à corde
- 4 - Parois (demi rondins)
- 5 - Parois (planches R/L)
- 6 - Toboggan (6 coloris au choix)
- 7 - Toit
- 8 - Pont souple (nécessite 2 tours)
- 9 - Portique (4 ou 5 crochets)
- 10 - Plancher

Ref:
RONDI

JEUJ18103
JEUJ18107
JEUJ18105
JEUJ18108
/
114.015.0
JEUJ18102
JEUJ18106
JEUJ18104
JEUJ18100

€
€
€
€

€
€
€
€
€

Ref:
CARRI

JEUJ19103
JEUJ19107
JEUJ19105
/
JEUJ19108
114.015.0
JEUJ19102
JEUJ19106
JEUJ19104
JEUJ19100

€
€
€
€

€
€
€
€
€

TOTAL PLAY

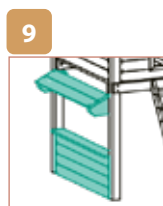
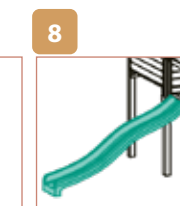

La Total Play est avant tout une cabane d'150 cm x 150 cm sur pilotis. Grâce à ses dimensions majorées, les enfants peuvent s'y arrêter pour jouer. Evolutive, elle peut être complétée pour se muer en portique et ainsi offrir une multitude de jeux. Les aspects pratiques n'ont pas été oubliés comme en témoigne l'option «garage» qui permet de ranger les accessoires et autres jouets d'extérieur.

- | | | |
|-------------------------------------|----------------|---|
| 1 - Tour de base ouverte | Ref: JEJ16110 | € |
| 2 - Tour de base fermée | Ref: JEJ16111 | € |
| 3 - Extension tour | Ref: JEJ16112 | € |
| 4 - Fermeture + porte garage | Ref: JEJ16011 | € |
| 5 - Plan incliné à corde | Ref: JEJ16106 | € |
| 6 - Plan incliné d'escalade | Ref: JEJ16107 | € |
| 7 - Portique | Ref: JEJ16108 | € |
| 8 - Toboggan | Ref: 114.015.0 | € |
| 9 - Magasin | Ref: JEJ16101 | € |

Les poteaux sont à enterrer de 50 cm et à bétonner pour ancrer le jeu dans le sol.

PORTIQUES

NOUVEAU

Portique ANTHRA

Poteaux carrés

Longueur : 460 cm

Hauteur : 250 cm

Avec 6 crochets

Avec la glissoire H150 cm



Agrès disponible en anthracite (non compris).

les poignées,

le siège moulé,

le siège bébé évolutif.



J1010*

Poteaux Ø 10 cm

Longueur 400 cm

Hauteur 270 cm

Livré avec quatre crochets

Connecteurs métalliques

€



J1310*

Poteaux Ø 10 cm

Longueur 500 cm

Hauteur 270 cm

Livré avec quatre crochets

Connecteurs métalliques

Avec glissoire H.150 cm

€



J1210*

Poteaux Ø 10 cm

Longueur 460 cm

Hauteur 250 cm

Livré avec six crochets

Connecteurs métalliques

Avec glissoire, mur d'escalade

1 plan incliné + corde

€



J1410*

Poteaux Ø 10 cm

Longueur 840 cm

Hauteur 250 cm

Livré avec douze crochets

Connecteurs métalliques

Avec glissoire H.150 cm

€

Assemblages bois croisés (sans connecteur métallique) également disponible sur demande.

KAZA

28
MM



160 x 160 cm

Ref: CC1616

€

200 x 200 cm

Ref: CC2020

€

Cabane pour enfants

Plancher intérieur et planches de sous-toiture

Avancée terrasse

57 cm

Kaza Pilotis

160 x 160 cm

Ref: CCP1616

€

200 x 200 cm

Ref: CCP2020

€

Kaza sur huit pilotis, escalier avec rampe.

Extension terrasse 70 x 150 cm pour toboggan optionnel

BAC À SABLE

Avec couvercle coulissant
 Couvercle en 2 parties
 Pin Rouge du Nord 28 mm
 Traité sous pression en autoclave
 Dimensions : 150 x 150 x 40 cm
 Ref: J620

€

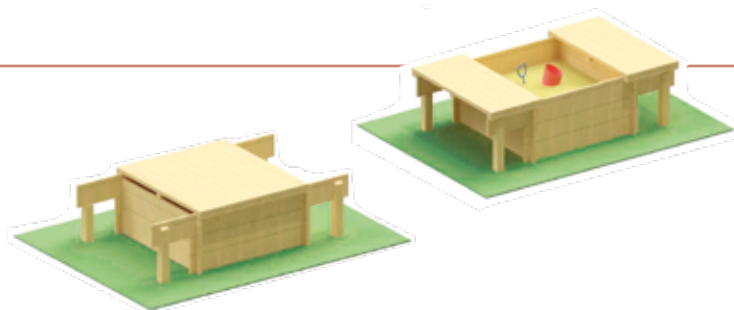

Siège en bois



Ref: 120.003.010.001

Siège bébé évolutif



Ref: 133.003.007.012

Siège moulé



Ref: 110.003.001.001

Siège souple



Ref: 115.003.002.001

Siège pneu



Ref: 128.003.006.001

Trapèze seul



Ref: 210.003.010.001

Trapèze + anneaux



Ref: 225.003.001.001

Siège nid Swibee



Ref: 190.007.007.001

Siège nest swing



Ref: 197.002.011.001

Balanoire disque



Ref: 150.003.002.001

Corde à noeuds



Ref: 310.003.001.001

Echelle à corde



Ref: 320.003.010.001

Siège bouée



Ref: 116.003.003.001

Siège nid Winkoh



Ref: 196.002.011.001
 Ref: 196.002.010.001

Crochet articulé



Ref: 810.003.005.001
 Ref: 810.001.005.001

Sac de boxe



à remplir
 avec des
 copeaux

Ref: 620.001.001.001

**Set 5 prises à grimper
 avec boulons**



Ref: 348.001.007.001

Paire de poignées



Ref: 006.008.040.001

**Demandez notre catalogue
 dédié aux portiques
 pour créer votre combinaison !**

— PORTAILS ET ÉCRANS DE JARDIN





CROISILLON

vendu non peint, serrure à cylindre avec trois clés



Modèle illustré avec poignées en aluminium, livré non peint

PORTAIL DOUBLE

300 x 180 cm

Ref: PORTCD

€

PORTILLON

100 x 180 cm

Ref: PORTCRS

€

Poteaux SRN 115 x 115 mm lamellés-collés
 Cadre SRN 44 x 120 mm
 Planches en PRN 17 x 88 mm rainurées-languettées
 Croisillons à mi-bois fixés par tenons-mortaises
 Gonds réglables + pentures
 Serrure à cylindre avec 3 clés
 Crosses et rosaces noires en fer forgé noir
 Verrou de sol en inox

CLASSIQUE

PORTAIL DOUBLE

300 x 150 cm

Ref: PORTRD

€



PORTILLON

100 x 150 cm

Ref: PORTCS

€

Poteaux SRN 115 x 115 mm lamellés-collés
 Cadre SRN 44 x 120 mm
 Planches en PRN 17 x 88 mm rainurées-languettées
 Planchettes ajourées fixées par tenons-mortaises
 Gonds réglables + pentures
 Serrure à cylindre avec 3 clés
 Crosses et rosaces noires en fer forgé noir
 Verrou de sol en inox

PORTAIL AJOURÉ DROIT



Portail double
+/-300 x 150 cm

Ref: PAD-02

€

Portillon
100 x 150 cm

Ref: PAD-01

€

Planches verticales de 16/90 mm (arrondies)
Deux poteaux 12/12 à bétonner (210 cm)



PORTAIL AJOURÉ ARRONDI



Portail double
300 x 120/135 cm

Ref: PAA-02

€

Portillon
100 x 120/135 cm

Ref: PAA-01

€

Planches verticales de 16/90 mm (arrondies)
Deux poteaux 12/12 à bétonner (210 cm)



PORTAIL PLEIN DROIT



Portail plein droit à deux battants
300 x 150 cm

Ref: PPD-02

€

Portillon plein droit
100 x 150 cm

Ref: PPD-01

€

Planches verticales de 17/88 mm rainurées languettées



PORTAIL PLEIN ARRONDI



Portail plein arrondi à deux battants
300 x 120/135 cm

Ref: PPA-02

€

Portillon
100 x 120/135 cm

Ref: PPA-01

€

Planches verticales de 17/88 mm rainurées languettées



BARRIÈRE ANGLAISE**CLÔTURE ANGLAISE**

Barrière simple

200 x 100 cm	Ref: BARANG200100
200 x 80 cm	Ref: BARANG20080
100 x 80 cm	Ref: BARANG80100
100 x 100 cm	Ref: BARANG100100

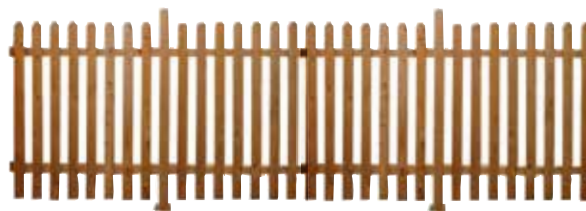

Barrière double

€	300 x 100 cm	Ref: BARANG300100	€
€	300 x 80 cm	Ref: BARANG30080	€
€	Clôtures		
€	200 x 080 cm	Ref: CLOANG20080	€
	200 x 100 cm	Ref: CLOANG200100	€

CLÔTURE ET PORTAIL CHATAÏNIER

Une clôture avantageuse et durable en lattes de châtaignier non-traité.



Clôtures écart entre les lattes +/- 7,5 à 8 cm

50 x 1000 cm (2 fils)	CHAT5010007.5/8	€
60 x 500 cm (2 fils)	CHAT0605007.5/8	€
110 x 500 cm (2 fils)	CHAT1105007.5/8	€
140 x 500 cm (3 fils)	CHAT1405007.5/8	€
180 x 500 cm (3 fils)	CHAT1805007.5/8	€

Clôtures écart entre les lattes +/- 5 à 5,5 cm

100 x 1000 cm (3 fils)	CHAT10010005/5.5	€
105 x 500 cm (3 fils)	CHAT1055005/5.5	€
120 x 500 cm (3 fils)	CHAT1205005/5.5	€
120 x 1000 cm (3 fils)	CHAT12010005/5.5	€
150 x 500 cm (3 fils)	CHAT1505005/5.5	€

Portails (quincaillerie incluse, poteaux non inclus)

100 x 100	CHATPORT100100	€	180 x 100	CHATPORT180100	€	140 x 100	CHATPORT140100	€
100 x 300	CHATPORT100300	€	180 x 300	CHATPORT180300	€	150 x 100	CHATPORT150100	€
120 x 100	CHATPORT120100	€	105 x 100	CHATPORT105100	€	50 x 300	CHATPORT050300	€
120 x 300	CHATPORT120300	€	110 x 100	CHATPORT110100	€	110 x 300	CHATPORT110300	€
50 x 100	CHATPORT05100	€	60 x 100	CHATPORT060100	€	150 x 300	CHAT1505005/5.5	€

Attention : les lattes en châtaignier ont la forme des branches des arbres parce qu'elles sont divisées. Elles ont donc parfois une forme flexueuse. Des plaintes à ce propos sont par conséquent sans fondements.

PERSIENNES ORIENTABLES



Le kit pour couvrir 47,5 cm de haut comprend:
Parclose, tringles + clips + 5 planches 20/110 mm en
Pin Rouge du Nord traité sous autoclave.

90 x 200 cm

Ref: PER90200

€

120 x 200 cm

Ref: PER150200

€

PERSIENNES FIXES



Assemblage de planchettes 16/90 entre des montants
de 37/90. Préassemblées en atelier.
S'adapte à toutes les dimensions en hauteur et en largeur
(sur devis)

120 x 200 cm

Ref: PERFI120200

€

ÉCRAN ACIER



Nouveau :

Panneaux décoratifs en acier découpés au laser.

- Bulles
- Arbres
- Feuillage
- Lierre

60 x 150 cm

A piquer dans le sol ou à fixer au mur.



PANNEAUX ROBUSTE



Planches de 9 mm x 90 mm clouées sur des lattes de 22 mm x 70 mm

90 x 180 cm Ref: GC006

180 x 180 cm Ref: GC007

PANNEAUX COSTAUD



Planches de 22 mm x 140 mm clouées sur des lattes de 22 mm x 70 mm

€ 90 x 180 cm Ref: GC036

€ 180 x 180 cm Ref: GC037

PALISSADES



13 planches 200cm x 13 cm (+2 inserts)
2 poteaux rainurés de 90 x 90 cm
5 inserts + 1 profil de finition supérieur

€ Réalisation également sur mesure.

€ 200 x 195 cm Ref: PAL025 €

ÉCRAN LED



Panneaux décoratifs en acier découpés au laser et équipés d'un ruban LED

Alimenté par un petit panneau photovoltaïque avec stockage d'énergie intégré. Livré avec fixation sol (à placer devant un végétal ou un mur).

Livré avec support à piquer et crochets de fixation mural.

60 x 120 cm

ÉCRAN MOSAÏQUE



Posé de manière horizontale ou verticale, directement au sol ou sur un muret, ce panneau décoratif mosaïque s'adapte à tout et résiste parfaitement aux intempéries.

100 x 200 cm

— POUR VOS EXTÉRIEURS



TABLE FOREST (ENFANT)



Sans dossier		
200 x 59 cm	Ref: MA349200	€
Hauteur plateau	60 cm	
Hauteur banc	30 cm	
Largeur totale	120 cm	
Avec dossiers		
	Ref: MA349201	€
Largeur totale	150 cm	

TABLE FOREST (ADULTE)



36 mm - 160 cm		€
	Ref: MA362160	
36 mm - 200 cm		€
	Ref: MA362200	



Nouvelle finition en bout de plateau et d'assise par tenon-mortaise.



45 mm - 200 cm	Ref: MA452200	€
45 mm - 250 cm	Ref: MA452250	€
45 mm - 300 cm	Ref: MA452300	€

TABLE HAUTE



Table quatre personnes
Nouveauté 2023 : disponible en version pliante

	Ref: MD1010	€
	Ref: MD1010P	€
Plateau	100 x 100 cm	
Hauteur	108 cm	
Plateau	35 mm d'épaisseur	
Chaise Haute		
	Ref: MDCH	€
	Ref: MDCHP	€
Hauteur totale	114 cm	
Hauteur d'assise	75 cm	

TABLE PARTY



Ref: MA582120

€

Table huit personnes	
Plateau	145 x 145 cm
Hauteur plateau	+/- 80 cm
Hauteur banc	+/- 50 cm
Plateau	45 mm d'épaisseur

Vendu non peint.

TABLE BARBECUE



Ref: MA582122

€

Modèle déposé	
Table 8 personnes	
Barbecue de marque intégré (amovible)	
Double parois et cloche	
Plateau	145 x 145 cm
Hauteur de plateau	+/- 80 cm
Hauteur d'assise	+/- 50 cm
Plateau	45 mm d'épaisseur

Jusqu'à épuisement du stock.

BANC VERSO



36 mm - 160 cm	Ref: MA363161	€
36 mm - 200 cm	Ref: MA363101	€
45 mm - 200 cm	Ref: MA453201	€
45 mm - 250 cm	Ref: MA453251	€

ABRI BÛCHES



Ref: AB220110

€

Couverture tuile en option.

Longueur	220 cm
Largeur	110 cm
Hauteur avant	200 cm
Hauteur arrière	240 cm

ABRI BÛCHES



Ref: AB350130

€

Couverture toit en shingles.

Longueur	350 cm
Largeur	130 cm
Hauteur avant	200 cm
Hauteur arrière	240 cm

CACHE POUBELLE



Ref: ABPOUB01

€

3 compartiments de 40 x 35 cm
 Couvercle sur charnières
 Fond sur cadre
 2 portes avec serrure, clé à gorge
 1 porte réserve sur verrou

Hauteur: 85 cm



CACHE CONTENEURS



Ref: CONT080200

€

Couverture toit en shingles.

Longueur	200 cm
Profondeur	80 cm
Hauteur avant	168 cm
Hauteur arrière	200 cm

JARDINIÈRE ROSA



58 x 58 x 66 cm

Ref: GJ200

€

118 x 58 x 66 cm

Ref: GJ201

€

118 x 118 x 66 cm

Ref: GJ203

€

JARDINIÈRE DIVA



45 x 45 x 39 cm

Ref: GJ155

€

75 x 75 x 39 cm

Ref: GJ156

€

45 x 106 x 39 cm

Ref: GJ157

€

JARDINIÈRE PERSA



40 x 40 x 40 cm

Ref: PTP4040

€

60 x 80 x 40 cm

Ref: PTP6080

€

JARDINIÈRE / POTAGER NONA



120 x 120 x 82 cm

Ref: GJ500

€

Parois

28 mm

Poteaux

9x 9 cm

Profondeur

+/- 20 cm



120 x 120 x 95 cm

Ref: GJ600

€

Profondeur

33 cm

JARDINIÈRE DOCORBA



100 x 90 x 30 cm

Ref: PTD10090

€

60 x 60 x 60 cm

Ref: PTD6060

€

DESIGN LYXO



Cube

35 x 35 x 35 cm Ref: DM3535

€



Assia

Ø 38 x 115 cm Ref: PTS38115
Ø 54 x 140 cm Ref: PTS54140

€

€



PATIO



Fiorrera patio*

Ref: LYXF1307CM80 €
Hauteur : 80 cm
Largeur : 80 cm
Profondeur : 25 cm

Colonne patio*

Ref: LYXF1307CM27 €
Hauteur : 80 cm
Largeur : 27 cm
Profondeur : 25 cm

FAUTEUIL BREEZE



Fauteuil*

Ref: LYXBREE1P €
Hauteur : 80 cm
Largeur : 65 cm
Hauteur assise : 46 cm

Canapé*

Ref: LYXBREE2P €
Hauteur : 80 cm
Largeur : 58 cm
Hauteur assise : 46 cm

BAIN DE SOLEIL DESIGN



Lettino Slice Bed*

Ref: LYXLT301 €
Hauteur avant : 38 cm
Hauteur arrière : 52 cm
Largeur : 75 cm
Longueur : 210 cm
Coussin en option
Ref: €

HOME FITTING PARTY



Bac à glaçon + table*

Ref: LYXTA330D €
Dimension : Ø 55 cm
Hauteur : 55 cm
Profondeur : 30 cm
Kit de drainage inclus

*Disponible en différents coloris



Structure en aluminium. Peinture à poudre.

Toile de toit et coussins d'assise déhoussable en textilène.
Rembourrage pour extérieur. Fast dry foam.

Assises inclinables en 4 positions. Rideaux latéraux en polyester.

Dimensions : 188 x 208 x 205 cm

Ref: LDJAR

€

CANAPÉ



Structure en aluminium.
Peinture à poudre, pieds en bois.
Finition rustique, tressage en corde.
Convient également pour l'intérieur.

Dimensions :

Canapé 2 place:
172 x 86,5 x 82,5 cm

ref: C178682 €

Fauteuil 1 place:
82 x 86,5 x 82,5 cm

ref: CF828682 €





Pied en croix en acier, 8 baleines. Pivotant 360° par pédale, poignée d'inclinaison, verticale, 5 positions. Équipé d'une housse de protection. Dalles non incluses.



bizzotto

PARASOLS DÉPORTÉS

Parasol déporté Alu/gris

Structure en aluminium, toile gris foncé en polyester.
Dimensions : 300 x 400 x 275 cm €

Parasol déporté Blanc/Blanc

Structure peinte «couleur poudre», toile blanche en polyester.
Dimensions : 300 x 400 x 275 cm €
400 x 400 x 275 cm €



Parasol déporté Bois/Ecru

Structure en bois, toile écru en polyester, 8 baleines. Poulie en bois, mat tournant manuellement à 180°, avec ouverture coupe-vent. Dalles non incluses.
Dimensions : 300 x 400 x 320 cm €

Lampe LED parasol

Lampe blanche, rechargeable câble USB, intensité réglable.
Dimensions : Ø15cm - H : 4,5 cm. €



Set de 4 dalles de ciment

Ciment gris
Dimensions : 50 x 50 cm €

POUR VOTRE INTÉRIEUR



Etagère en Chêne 6 planches

Ref: EC2012

€

Hauteur 204 cm

Largeur 120 cm

Profondeur 38,5 cm

Epaisseur 22 mm

Etagère en Pin Rouge du Nord 6 planches

Ref: EP2012

€

Hauteur 204 cm

Largeur 120 cm

Profondeur 38,5 cm

Epaisseur 28 mm

Paire de portes coulissantes pour étagères ci-dessus

Vert Ref: PCV

€

Orange Ref: PCO

€

Jaune Ref: PCJ

€

Dépoli Ref: PCD

€

DIVERS *BURDIWOOD*
it's good

Burdiwood est également votre partenaire pour la cuisine extérieure avec nos barbecues Napoleon, plancha Le Marquier mais également pour votre aménagement extérieur avec nos produits en acier corten. Catalogues sur demande.



PICTOGRAMMES

Les essences de bois et types traitement



Parois en pin rouge du nord



Parois en pin blanc du nord



Traitement sous pression (en autoclave) après entaillage contre les insectes xylophages et les champignons lignivores.

La technique de fabrication



Cadre Bardé



Emboîtement mis-bois



Poteaux rainurés



Coins coupés (option sur mi-bois)

Les sections de bois



28mm

Parois 28 mm d'épaisseur



35mm

Parois 35 mm d'épaisseur



45mm

Parois 45 mm d'épaisseur



58mm

Parois 58 mm d'épaisseur



Poteaux lamellés-collés

Poteaux lamellés-collés



17mm

Planchettes de sous-toiture Pin blanc Nord à profil en Z de 17 mm

Les couvertures de toit



Shingles

Couverture de toit en bardeaux bitumés «Shingles»



Toit acier

Couverture en acier traité de qualité



Couverture de toit en panneau-tuile



Couverture de toit en Akro-tuile

Les avancées de toit



Avancée de toiture latérale Toiture 2 pentes



Avancée de toiture latérale Toiture plate



150

Avancée de toiture

Avancée de toiture et de terrasse d'150 cm sur modèles «luxe»



70

Avancée de toiture

Avancée de toiture de 70 cm sur la gamme 35 mm



43

Avancée de toiture

Avancée de toiture de 30 cm sur la gamme 28 mm

Les Châssis



Châssis fixe 75 x 74cm



Châssis fixe 52 x 52cm



Châssis ouvrant 75 x 74cm



Châssis ouvrant cintré 75 x 74cm



Châssis rond 80cm de diamètre



Châssis rond 50cm de diamètre



D.V.

Double vitrage



Châssis moderne fixe

Les accessoires de fenêtre



Volets fixes décoratifs



Volets cintrés fonctionnels



Jardinière sous la fenêtre

Les portes



Porte simple pleine



Porte vitrée à croisillons



Porte simple moderne



Porte simple semi-vitrée



Porte simple rustique



Porte moderne semi-vitrée



Porte double pleine



Porte double vitrée à croisillons



Porte double moderne, vitrage sablé à l'acide 4mm d'épaisseur



Porte double semi-vitrée



Porte double rustique



Porte 2/3 - 1/3
2 battants pleins



Porte 2 battant, double vitrage avec 2 centraux ouvrants et 2 châssis fix



Porte 2/3 - 1/3
2 battants semi-vitrés

Les portes de garage



Porte de garage à 2 battants
194 x 240cm



Porte de garage à 2 battants
Type moderne



Porte de garage basculante de
marque Hormann 250 x 200cm

Les portes de box



Porte de box 2 parties en bois



Porte de box en bois avec lyre
métallique



Porte coulissante pour box en
bois avec lyre métallique

Les clés



Clé à gorge



Barillet avec
3 clés paracentriques



Retrouvez-nous sur _____

www.burdiwood.com

www.facebook.com/burdiwood

Cachet point de vente et/ou installateur

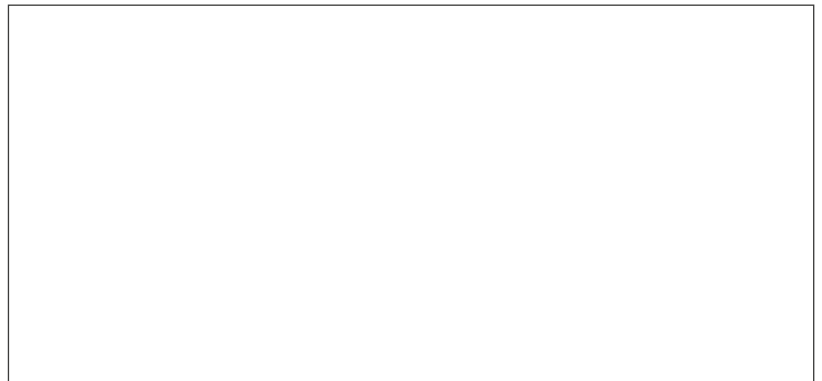

*Sous réserve de modification(s) ou erreur(s) éventuelle(s).
Les dimensions données sont les cotes intérieures et peuvent légèrement
changer en fonction de la tolérance liée et au matériau au bois.
Les couleurs peuvent varier de la réalité. Reproduction, même partielle, interdite.
Broers-Bois S.A. se réserve le droit d'apporter des modifications au(x) produit(x)
sans préavis. Document non contractuel.*